

型番 PTY-S750C(W)

持込修理

保証期間(本体)	ご購入日より 1 年間		
ご購入日	西 暦	年 月 日	
お客様	ご住所	〒□□□-□□□□	
	ご芳名	様	
販売店	ご住所		
	店 名	TEL () -	印

販売証明書と一緒に保管お願い致します。

この保証書は、本書記載内容で無料修理を行うことをお約束するものです。ご購入日から上記期間中故障が発生した場合は、本書をご提示のうえ、販売店または、ベルソスサポートセンターに修理をご依頼ください。

＜無料修理規定＞

- 取扱説明書や注意ラベルに従った正常な使用状況で故障した場合には、ご購入の販売店が無料修理いたします。
- 保証期間内の無料修理をお受けになる場合には、商品と本書をご持参のうえ、ご購入の販売店にご依頼ください。
- ご贈答品などで、本保証書に記入してあるご購入の販売店にご依頼できない場合には、ベルソスサポートセンターにお問合せください。
- 保証期間内であっても次の場合には有料修理になります。
 - (イ) 使用上の誤り及び不当な修理や改造による故障及び損傷。
 - (ロ) お買上げ後の移動ともなう落下などによる故障及び損傷。
 - (ハ) 火災・地震・水害・落雷その他天災地変、公害や異常電圧による故障及び損傷。
 - (ニ) 本書のご提示がない場合。
 - (ホ) 本書のお買上げ日、お客様名、販売店名などの記入のない場合や字句を書き換えられた場合。
 - (ヘ) 一般家庭用以外（業務用の使用、車両、船舶への搭載）に使用された場合の故障及び損傷。
- (ト) 消耗品を交換する場合。
- (チ) 故障の原因が本製品以外の他社製品にある場合。
- 持込修理の対象商品を直接修理窓口へ送付した場合の送料などはお客様のご負担となります。
- 本書は日本国内においてのみ有効です。
This warranty is valid only in Japan.

※ この保証書は本書に明示した期間、条件のもとにおいて無料修理をお約束するものです。従ってこの保証書を発行している発売元（保証責任者）又は、事業者に対するお客様の法律上の権利を制限するものではありませんので保証期間経過後の修理についてご不明な場合は、ご購入の販売店または、ベルソスサポートセンターにお問合せください。
※ 保証期間経過後の修理、補修用性能部品の保有期間については詳しくは取扱説明書をご覧ください。

お願い

一度ご使用になった製品は、返品をお受けすることができませんのであらかじめご了承ください。但し、明らかに不備、不良と認められた製品につきましては、代替品と交換する準備がございませ。また、保証期間の終了後や取り扱いの間違いによる故障(本体の水洗いなど)などの修理は、できる限りお客様の負担の少ないように(部品代、送料など)お見積りをご連絡し、了解を頂いた後に速やかに修理させていただきます。

お客様ご相談窓口について

輸入元 株式会社ベルソス

- 修理、お取り扱い、消耗品、部品ご購入などのご相談は、ご購入の販売店またはベルソスサポートセンターへお申し付けください。
- 転居や贈答品などでお困りの場合は、弊社お客様ご相談窓口であります、下記サポートセンターへお問合せください。
- アフターサービスについては、取扱説明書の中でご説明しておりますのでご覧ください。

お客様ご相談窓口

受付時間：午前 10 時～12 時・午後 1 時～5 時

0120-730-790

- ・サービス向上のため、音声を録音させていただくことがあります。
- ・土日・祝日、年末年始、お盆休暇を含む当社の休日は休業とさせていただきます。

発売元
ユアサプライムス株式会社
東京都中央区日本橋富沢町 9 番 8 号

発売元
コーナン商事株式会社
大阪府大阪市淀川区西宮原 2 丁目 2 番 17 号
MADE IN CHINA 21-sep

型番：PTY-S750C(W)

2Way サイクロンスティッククリーナー

取扱説明書

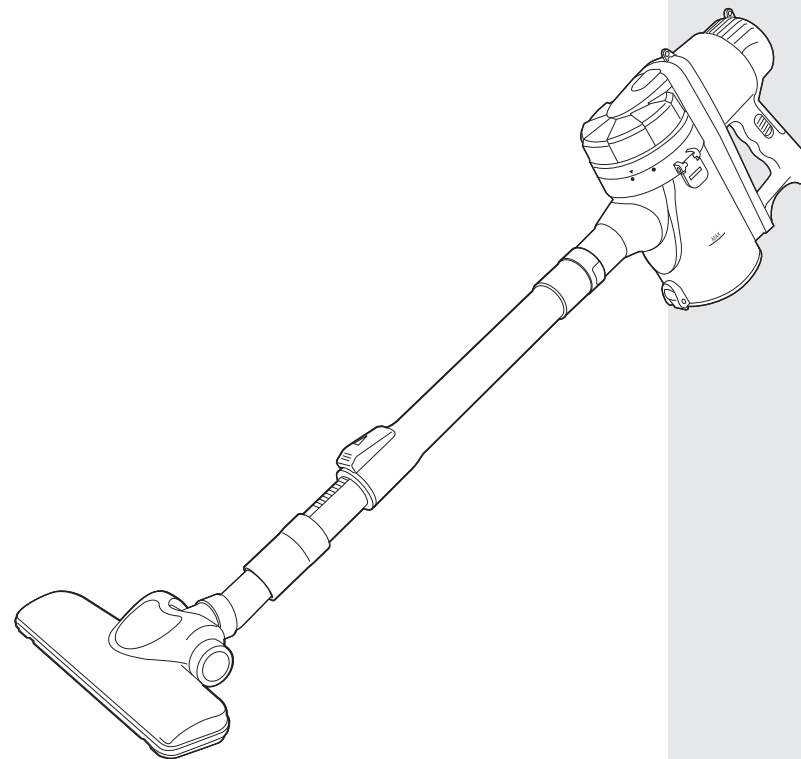

本製品は、一般家庭用です。



日本国内専用 FOR USE IN JAPAN ONLY

この度は、本製品をお買い上げいただきまして誠にありがとうございます。この取扱説明書をよくお読みの上、正しくご使用ください。特に「安全上のご注意」「使用上の注意とお願い」は、ご使用前に必ずお読みいただき、安全にご使用ください。本製品は、一般家庭用です。業務用などにご使用にならないでください。保証書はこの取扱説明書の裏表紙についています。必ず記入をお受けください。

《 安全上のご注意 》







- ご使用の前に、この『安全上のご注意』をよくお読みの上、正しくお使いください。
- ここに示した注意事項は、安全に関する重大な内容を記載していますので必ず守ってください。
- 表示と意味は次のようになっています。



■表示の説明

表示	表示の意味
 警告	取り扱いを誤った場合、使用者が死亡または重傷（*1）を負う事が想定される事を示します。
 注意	取り扱いを誤った場合、使用者が傷害（*2）を負う事が想定されるか、または物的損害（*3）の発生が想定される事を示します。

- *1：重傷とは、失明、ケガ、火傷（高温・低温）、感電、骨折、中毒などで後遺症が残るもの、及び治療に入院や長期の通院を要するものをさします。
- *2：傷害とは、治療に入院や長期の通院を要さないケガ、火傷、感電などをさします。
- *3：物的損害とは、家屋、家財、及びペットなどに関わる拡大損害をさします。

■図記号の例

図記号	図記号の意味
	“  ”は、禁止（してはいけない事）を示します。 具体的な禁止内容は、図記号の中や近くに絵や文章で示します。
	“  ”は、表示する行為の強制（必ずする事）を示します。 具体的な行為内容は、図記号の中や近くに絵や文章で示します。
	“  ”は、注意を示します。 具体的な注意内容は、図記号の中や近くに絵や文章で示します。

 警告	
絶対に分解したり修理・改造は行わないでください。発火・感電・ケガの原因になります。 修理は、お買い上げの販売店またはサポートセンターにご相談ください。	
水洗いや風呂場での使用は絶対にしないでください。 感電する場合があります。ダストカップ、各フィルターは洗えます。	

《 安全上のご注意 》

警告

引火性のあるものや、火の気のあるもののそばで使用しないでください。また、それらのものを吸わないでください。（灯油、ガソリン、シンナー、トナーなどの可燃物、線香、火の消えていないタバコなど）爆発、火災の原因になります。



電源プラグは濡れた手で抜き差ししないでください。感電の原因になります。



お手入れの際は必ず先端の電源プラグ絶縁部分を持ってコンセントから抜いてください。
感電・ショートして発火する事があります。



電源コード・電源プラグを破損するような事はしないでください。（傷をつけたり、加工したり、熱器具に近づけたり、無理に曲げたり、ねじったり、引っ張ったり、重いものをのせたりしないでください）傷んだまま使用すると感電・ショート・火災の原因になります。



定格15A以上・交流100Vのコンセントを単独で使用してください。
火災・感電の原因になります。



電源プラグは根元まで確実に差し込んでください。
差し込みが不完全ですと、感電・発熱による火災の原因になります。



傷んだ電源プラグ・ゆるんだコンセントは使用しないでください。



電源プラグのホコリなどは定期的に取り除いてください。火災の原因になります。
電源プラグを抜き、乾いた布で拭いてください。



本体の排気口やフィルターに金属類・ピン・つまようじ・コインなどを入れないでください。
故障ケガの原因になります。



《 安全上のご注意 》

 注意	
火気に近づけないでください。排気で炎が大きくなり、火災の原因になります。また本体の変形によるショート・発火の原因になります。	
電源プラグを抜く時は、必ず先端の電源プラグ絶縁部分を持って抜いてください。感電・発火の原因になります。	
使用時以外は、電源プラグをコンセントから抜いてください。ケガ・火傷・絶縁劣化による感電や漏電火災の原因になります。	
次のようなものは吸わせないでください。 除湿剤、多量の粉体（消火器の粉など）パイプ内に詰りやすいストッキングなどの大きなもの、水や液体、湿ったゴミ、ガラス、ピン、釘、つまようじなどは故障の原因になります。	
吸引口や排気口をふさいで長時間運転しないでください。本体の変形・発火・故障の原因になります。	
本体ハンドルを持って本体を持ち上げる場合は、ダストカップが本体に確実に取り付けられている事を確認した上で持ち上げてください。	
伸縮パイプの先端で掃除しないでください。先端の磨耗などで破損や床面を傷つけたりする原因になります。フロアノズルまたは隙間ノズルなどを付けてご使用ください。	
運転中にダストカップ取り外しボタンを押さないでください。ケガや本体破損・故障の原因になります。	
掃除機運転直後は電源プラグの金属部分が熱くなる事がありますので、金属部分に触れないでください。	
炎天下の車内や暖房器具のそばなど、温度が高くなる場所で保管しないでください。本体の変形・故障・火傷・発火の原因になります。	

《 使用上の注意とお願い 》

- この掃除機は室内用です。屋外では絶対に使用しないでください。
- 本製品は、一般家庭用です。業務用やお掃除以外の目的には、使用しないでください。
- フロアノズル、隙間ノズル、ブラシノズルを床に強く押し付けたり、横にすべらせて掃除をしないでください。
- ダストカップ・各フィルターを外したままお掃除をしないでください。故障の原因になります。
- 次のようなものは吸わせないでください。故障の原因になります。
 - 水・油などの液体・湿ったゴミなど
 - ガラス・ピン、針・つまようじ・多量の砂・ダストカップの傷つき、各フィルターの破れの原因になります。
 - 多量の粉体（消火器の粉など）
- 大きめなゴミや、ゴミ捨てライン（MAX）を超えてゴミを吸わせないでください。あめ玉の包み紙やティッシュペーパー、ビニール袋など大きなゴミは、取り除いてからお掃除してください。ダストカップ内のゴミは、ゴミ捨てライン（MAX）を超える前に捨ててください。吸気路やフロアノズルに詰まる原因になります。
- 土間など土足で歩く場所を掃除しないでください。フロアノズルの傷つきの原因になります。
- 異常・故障時にはただちに使用を中止し、販売店またはサポートセンターへ点検・修理を依頼してください。
 - スイッチを入れても電源が入らない。
 - 差込みプラグや電源コードを動かすと、通電したりしなかったりする。
 - 運転中に度々停止する。
 - 運転中に異常な音がする。
 - 本体が変形したり異常に熱い。
 - 焦げくさい臭いがする。
- 伸縮パイプを持って持ち運ばないでください。本体が落下し、破損・ケガをする恐れがあります。
- 使用後は電源コードは必ず片付けてください。小さいお子様などがコードで遊ぶと大変危険です。また、電源プラグを誤って踏んだりするとケガの原因になります。

《 各 部 名 称 》

●本体

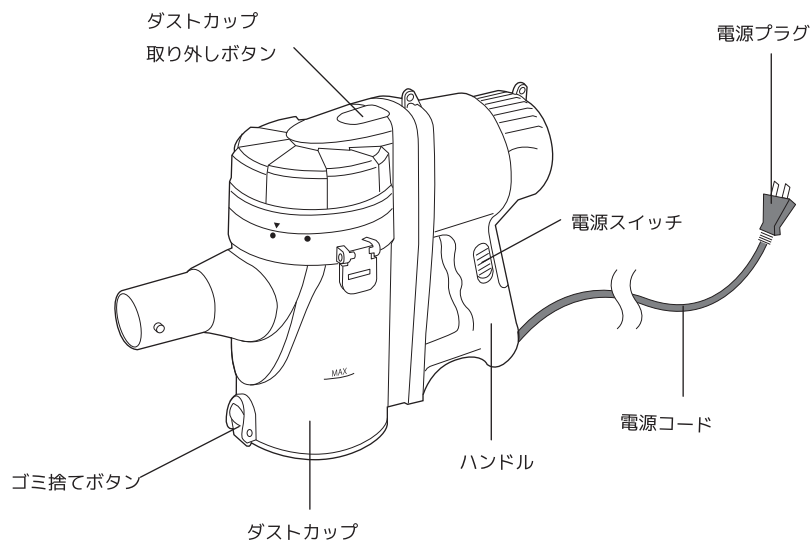

●ダストカップ構成部品

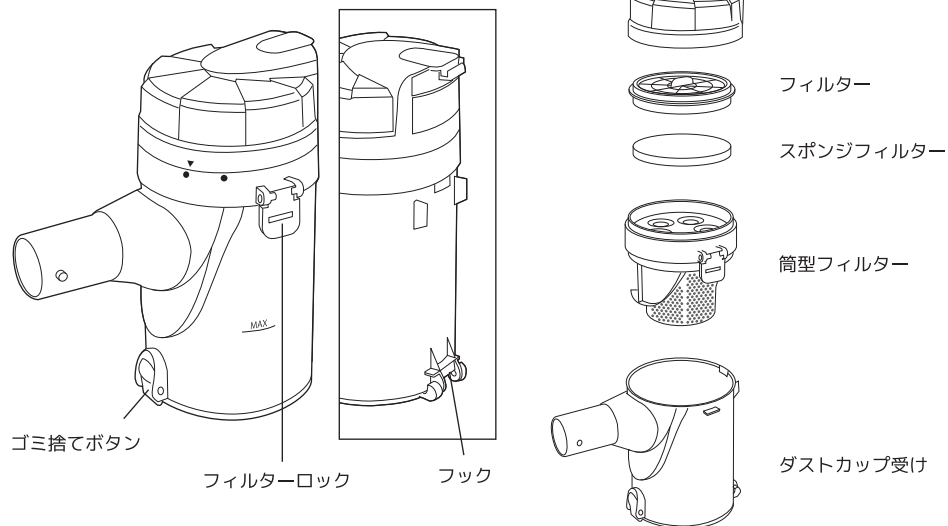

《 各 部 名 称 》

●付属品



●ダストカップの組み立て

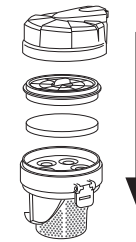
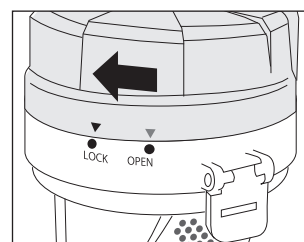

筒型フィルターにフィルター、スポンジフィルターを取り付けた後、フタを取り付けます。
ダストカップフタの「▼」を「OPEN」に合わせ取り付け「▼」が「LOCK」の位置にくるまで回します。

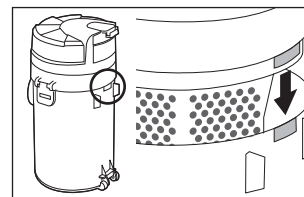

筒型フィルターとダストカップ受けの後側にある凹凸を合わせて取り付けます。

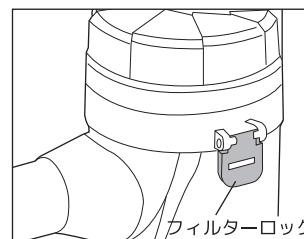

フィルターロックをダストカップ受けのツメに「カチッ」となるまでしっかりと取り付けます。

左右2ヶ所

●本体に伸縮パイプまたは隙間ノズルを取り付ける

1 伸縮パイプを本体に取り付ける

本体吸込口の「凸」と伸縮パイプの「OPEN」を合わせ差し込み、矢印の方向に回して取り付けます。

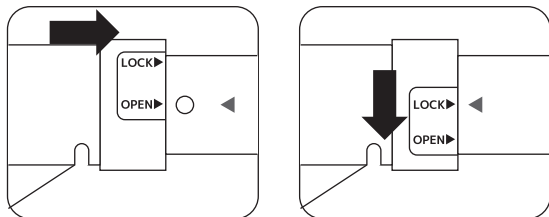
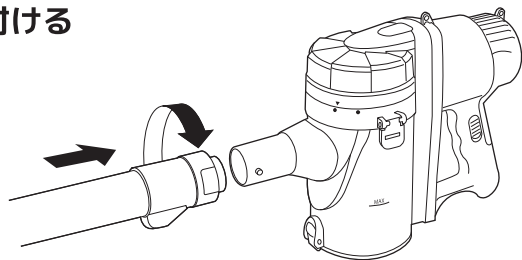

2 各種ノズルを取り付ける

伸縮パイプにフロアノズルをしっかりと、ねじり込んで取り付けます。

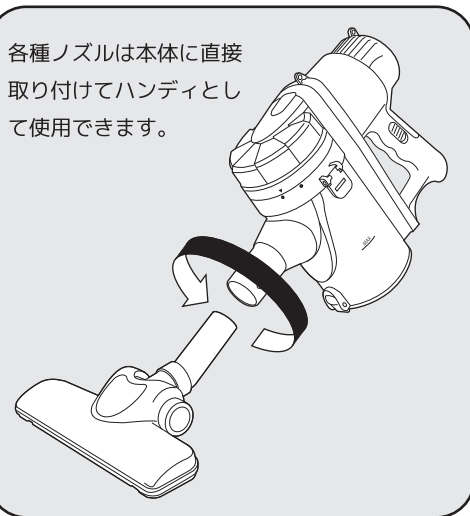
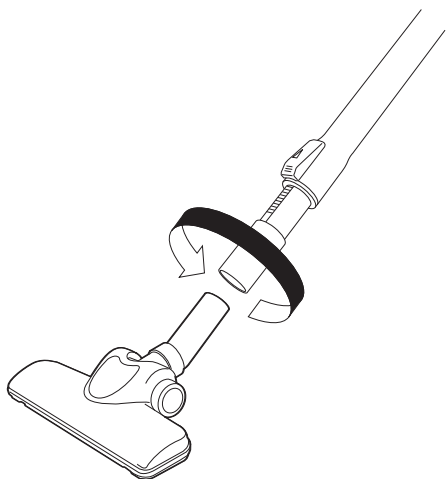

●隙間ノズル（ブラシ）の使い方

隙間ノズルは用途に応じてブラシノズルとしても使用できます。
ブラシ移動ボタンを押してブラシを前方に動かします。



●伸縮パイプの使い方

長さ調節ボタンを押してお好みの長さに調節します。

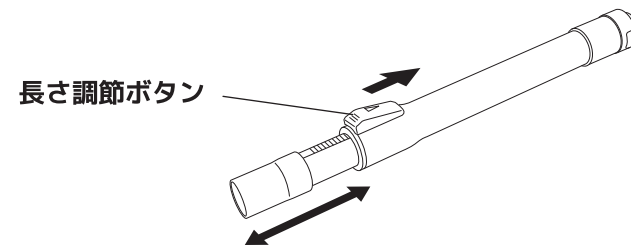

伸縮パイプの長さを調節する際は、安定した場所で行ってください。ケガや破損の原因になります。



安全のため伸縮操作は、電源を「OFF」にして行ってください。

●基本の使い方

1 電源プラグを差し込む

電源プラグをコンセントに差し込みます。

⚠ 電源スイッチを「OFF」にしてから差し込んでください。

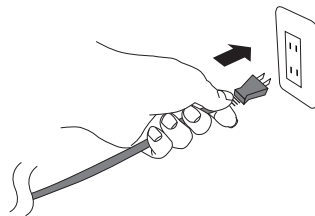

2 電源を入れる「ON」(運転開始)

電源スイッチを動かし「ON」にします。

電源スイッチ

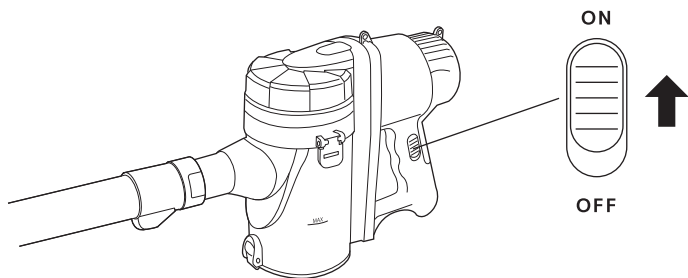

3 電源を切る「OFF」

電源スイッチを動かし「OFF」にします。

電源スイッチ

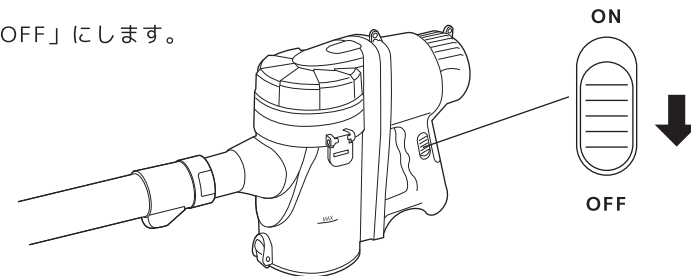

4 電源プラグを抜く

電源プラグをコンセントから抜きます。

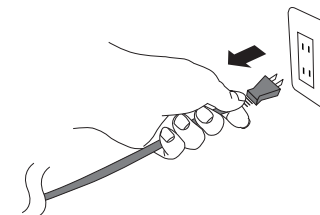

⚠ 使用後は必ず電源プラグをコンセントから抜いてください。コンセントに接続したまま放置しないでください。

⚠ 必ず電源プラグを持って抜いてください。

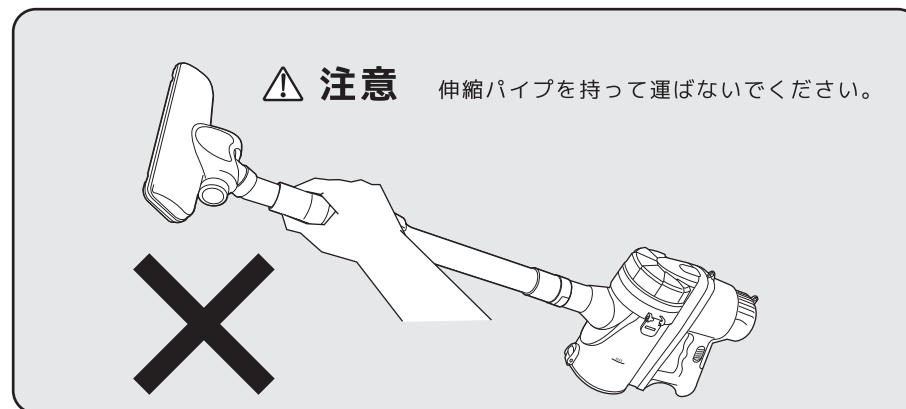

⚠ 注意

- ダストカップの「ゴミ捨てライン」以上ゴミを溜めないでください。吸引力が低下します。
- ゴミはこまめに捨ててください。
- 安全のためダストカップからゴミを捨てる際は、必ず電源を「OFF」にして、電源プラグをコンセントから抜いて行ってください。
- 本体運転中にダストカップを取り外さないでください。

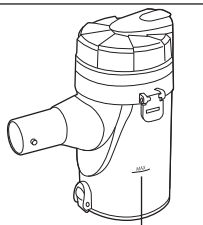

ゴミ捨てライン

●ダストカップからゴミを捨てる

1 伸縮パイプを本体から取り外す

伸縮パイプを矢印の方向に回し本体から伸縮パイプを取り外します。

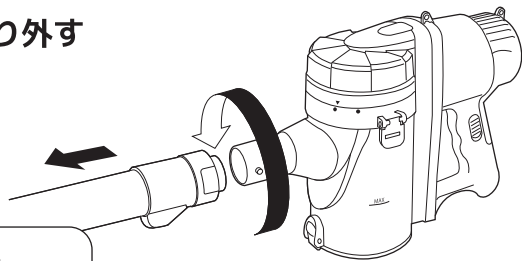
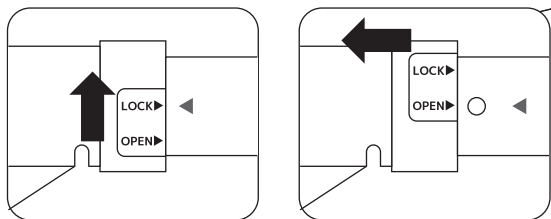

2 ダストカップを取り外す

ダストカップ取り外しボタンを押して本体からダストカップを取り外します。

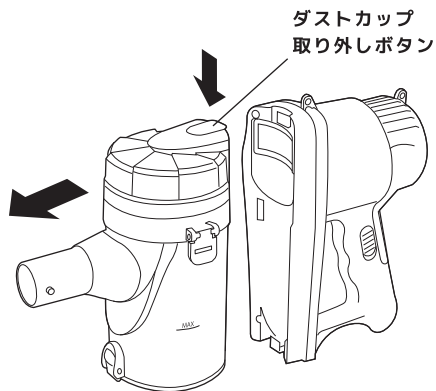

3 ゴミを捨てる

ダストカップのゴミ捨てボタンを押し底ボタンを開けてゴミを落とします。

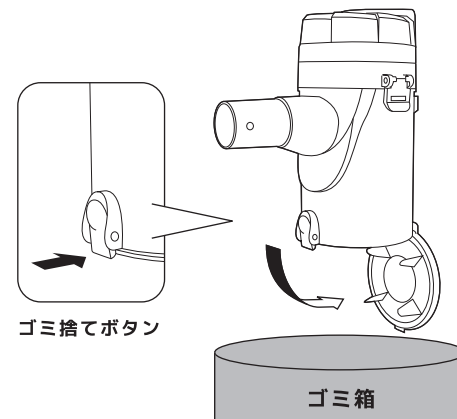

⚠

底ボタンを開けても落ちてこないゴミはダストカップを分解してゴミを捨ててください。

ダストカップフタを閉じる

ダストカップのゴミ捨てが終わったらダストカップ底ボタンを「カチッ」となるまで、しっかり戻します。

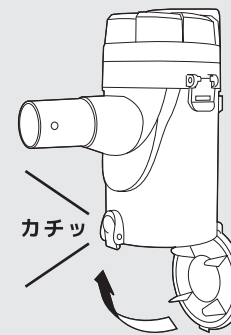

★お願い

ゴミはこまめに捨ててください。吸引力低下の原因になります。吸引力が弱くなったと感じた時は、ダストカップ内のゴミを捨ててください。それでも吸引力が戻らない場合は、フィルターをお手入れしてください。(P13 参照) フィルターにゴミが付着したまま使用し続けるとモーター故障の原因になります。

⚠️ お手入れの際は、必ず電源プラグをコンセントから抜いてください。

⚠️ 注意

●ダストカップやフィルター類はこまめにお手入れをしてください。ホコリや汚れが溜まったまま使用すると、モーターが発熱し故障の原因になります。

特に、「フィルター」と「スポンジフィルター」は最低1ヶ月に一度は表と裏のみぞにあるホコリや汚れをきれいに落としてください。

※1ヶ月は目安です。ゴミの種類や使用頻度によって、お手入れ頻度は異なります。

●ダストカップ / フィルターを取り外す

1 ダストカップを取り外す

ダストカップ取り外しボタンを押して本体からダストカップを取り外します。

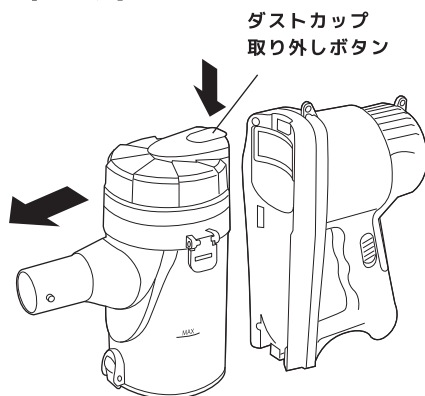

ダストカップを取り付ける

ダストカップフックを本体にひっかけて「カチッ」となるまで押し付けます。

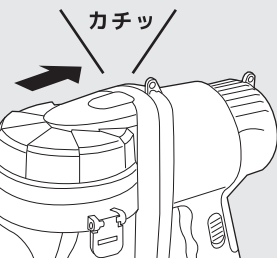
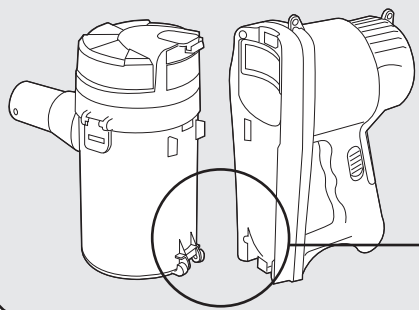

3 フタを取り外す

左右のフィルターロックを矢印の方向に外して分離させます。

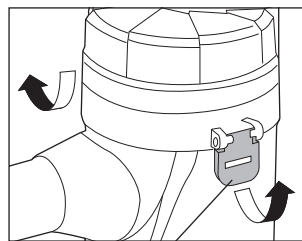

フィルターロック

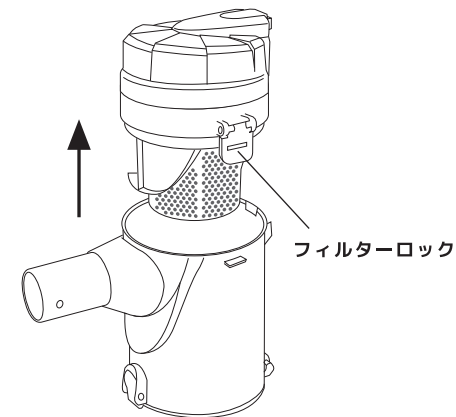

4 フィルターを取り外す

ダストカップフタの「▼」を「LOCK」の位置から「OPEN」の位置にくるまで回してフタを外し、各種フィルターを分離させます。

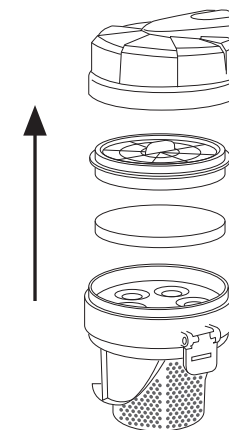
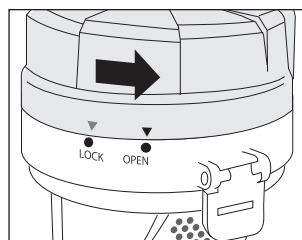

ダストカップの組み立て方法は P 6 をご参照ください。

●ダストカップ / フィルターをお手入れする

5 水洗いをする

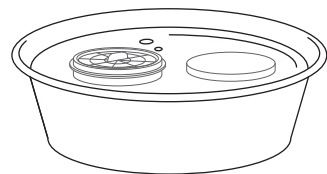

フィルター スポンジフィルター



水を入れた容器にフィルターを浸けて
ゆすいで汚れを落としてください。

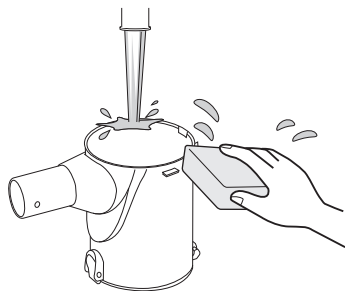

フタ 筒型フィルター ダストカップ受け

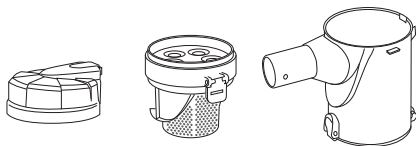

流水で流し柔らかいスポンジなどを使い
軽くこすって汚れを落としてください。



注意

- 表面が乾いていても内部に水分が残っている場合があります。
風通しの良い場所で十分に乾燥させてください。
乾燥が不十分で使用すると、水分がモーターに付着して故障
の原因になります。

●本体、付属品のお手入れ

布に水または薄めた中性洗剤を含ませ
よく絞ってから拭いてください。

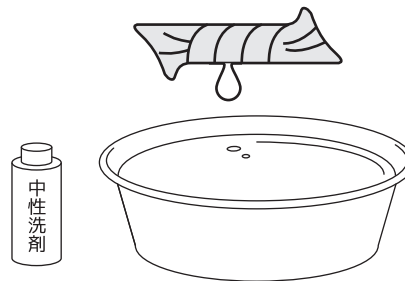

中性洗剤



本 体

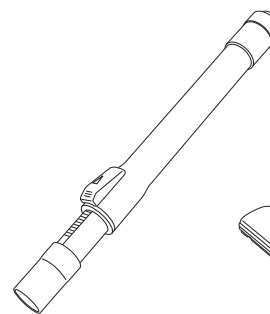

伸縮パイプ



フロアノズル

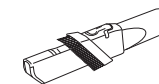

隙間ノズル (ブラシ)

《 安全装置について 》



安全装置

次のような場合、モーターの過熱を防ぐため自動的に内蔵の安全装置が働きモーターの運転が停止します。

- フィルターが目詰まりしていたり、ダストカップがゴミでいっぱい状態での使用（砂ゴミ・誤って吸い込んだ湿ったゴミ・多量の粉体等、ゴミの種類によってはダストカップがいっぱいになる前に安全装置が働きます）
- 隙間ノズルや排気口をふさいだ状態での長時間の使用
- 夏期など室温が 35℃ を超える場合
- フロアノズル、伸縮パイプ、にゴミがつまった状態のまま運転し続けた場合

処置の方法

運転が停止した場合は、必ず電源を「OFF」にして本体を停止した後、電源プラグをコンセントから抜いて、風通しの良い涼しい場所に置いてください。
 ダストカップ内がゴミでいっぱい場合は、ダストカップ内のゴミを捨ててください。
 フロアノズル、伸縮パイプなどの中に詰まっているゴミも取り除いてください。
 フィルターが目詰まりしている場合は「お手入れ方法」をご確認のうえ、お手入れをしてください。
約 1 時間後、再びご使用になれます。

それでも運転ができない場合

本製品をご購入された販売店または弊社サポートセンターまでお問い合わせください。

⚠ 警告 ご自分での分解・修理・改造は絶対にしないでください。

《 困ったときは 》

症状	考えられる原因	対処方法
スイッチを入れても運転しない	電源プラグがコンセントに確実に差し込まれていますか？	電源プラグをコンセントに確実に差し込んでください。
	安全装置が働いていませんか？	P17の「安全装置について」をご確認ください。
吸引力が弱い	ダストカップ内のゴミがいっぱいの状態ではありませんか？	ダストカップ内のゴミを捨ててください。
	フィルターが目詰まりしていませんか？	フィルターをお手入れしてください。
	伸縮パイプ・フロアノズルなどにゴミが詰まっていませんか？	ゴミを取り除いてください。
電源プラグ 電源コードが異常に熱い	コンセントへの差し込みがゆるくぐらついていませんか？	コンセントの修理を専門業者へご相談ください。
	延長コードやタコ足配線をご利用していませんか？	電源コードはコンセントに直接差し込んでください。
フロアノズルの動きが悪い	車輪などに毛髪などが巻きついていませんか？	フロアノズルをお手入れしてください。
本体にダストカップが装着できない	本体とダストカップの接続部分にゴミや異物が付いていませんか？	ゴミや異物を取り除いてください。
本体や排気が臭う	ダストカップにゴミが溜まっていませんか？	ダストカップ内のゴミを捨ててください。
	ダストカップやフィルターのお手入れ後、十分に乾かしていますか？	再度お手入れをし、十分に乾燥させてからご使用ください。

《 アフターサービス 》

(よくお読みください)

- 1. 保証書の内容のご確認と保管について。**
この製品には保証書がついています。保証書はお買い上げの販売店にて販売店名・お買い上げ日などの記入をご確認の上、内容をよくお読みになり大切に保管してください。
- 2. 保証期間はお買い上げの日から1年間です。**
保証期間中でも有料になることがありますので、保証書をよくお読みください。
- 3. 保証期間後の修理を依頼される時。**
お買い上げの販売店にご相談ください。修理によって機能が維持できる場合は、お客様のご要望により有料修理させていただきます。
- 4. 修理品は、持ち込み修理となっています。**修理依頼、消耗品のご購入の相談は、購入販売店でお願いします。通販、ネットショップでご購入の場合も同様をお願いします。
- 5. ご使用中に普段と変わった状態になりましたら、ただちにご使用を中止して、お買い上げの販売店に点検・修理をご依頼ください。**
- 6. アフターサービスについてわからないことは…。**
上記の内容についての詳細、贈答・転居の場合など、その他製品に関するお問い合わせ、ご質問がございましたら、お買い上げの販売店までお問い合わせください。

●「ご相談窓口における個人情報のお取り扱いについて」

お客様の個人情報や相談内容をご相談への対応や修理、その他確認などのために利用し、その記録を残すことがあります。また、個人情報を適切に管理し、修理業務等を委託する場合や正当な理由がある場合を除き、第三者に開示、提供しません。お問い合わせは、ご相談された窓口にご連絡ください。

愛情点検

★長年ご使用の『掃除機』の点検を！



このような症状はありませんか？

- 電源コード、プラグが異常に熱い。
- 電源コード、プラグに傷が付いたり、触れると通電しなかったりする。
- コードの皮膜が破れている。
- その他異常や故障がある。

このような症状の時は、使用を中止し、故障や事故の防止のため必ず販売店に点検をご相談ください。

- 上記のような症状がなくても、安全のため定期的な点検をおすすめします。点検費用については販売店にご相談ください。

《 製品仕様 》

電 源	AC100V 50/60Hz
消 費 電 力	350W
本 体 寸 法	約 110 (W) × 290 (D) × 200 (H) mm
質 量	約 1.9 kg
ダストカップ容量	約 0.5ℓ
最 大 運 転 音	約 75dB
吸 込 仕 事 率	約 70W
コ ー ド 長 さ	約 4.0m
セ ッ ト 内 容	本体、伸縮パイプ、フロアノズル、隙間ノズル（ブラシ）、取扱説明書（保証書）

※本製品仕様・外観は、品質改善・向上の為、予告なく変更する場合がございます。

※上記の数値は目安です。使用環境・状況により異なります。

※本製品は、一般家庭専用です。