

**注意** 器具のお手入れの際は、安全のため必ず電源を切った状態で行ってください。  
通電したまま行くと感電事故の原因となります。

- 明るく安全に使用していただくために6ヵ月に1回程度の清掃・点検をしてください。ダイニング・キッチンなどの汚れやすい場所では、年に4回程度の清掃が目安です。
- 消灯直後は器具が熱いので、素手でさわらないでください。火傷の原因となります。
- 器具の汚れは乾いた柔らかい布か、薄めた中性洗剤を浸透させた柔らかい布をよく絞ってから拭き取ってください。
- シンナーやベンジンなど揮発性のもので拭いたり、殺虫剤をかけたりしないでください。
- 薄めた中性洗剤を使用した場合は、洗剤が残らないように、よく拭き取ってください。変質・故障の原因になります。

■台所などでの電源コード配線についてのご注意

湿気が多く、水滴がかかりやすい場所（洗面台、台所など）にあるコンセントに接続の場合、トラッキングのおそれを防止するため、図のように差込みプラグをコンセントに接続の際にコードを下側にU字状に配線して下さい。

**注意：**長期間、差し込んだまま使っている差込みプラグは、コンセントから時々抜き、乾いた布で掃除をして、常にきれいにしておくことがトラッキング防止には重要です。

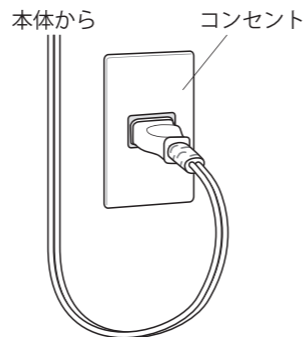

保証書

持込修理 無料修理規定

1. 取扱説明書、本体貼付ラベル等の注意書に従った使用状態で、保証期間内に故障した場合のみ、無料修理致します。
2. 保証期間内でも次の場合は有料修理となります。
  - (イ) 使用上の誤り、または、自己修理、分解、調整、改造等による故障及び損傷
  - (ロ) お買い上げ後の輸送、移動、落下等による故障及び損傷
  - (ハ) 火災、地震、水害、落雷、その他の天災地変、公害、塩害、異常電圧、水掛り等による故障及び損傷
- (ニ) 消耗または摩耗した部品、付属品の交換
- (ホ) 本書のご提示がない場合
- (ヘ) 本書にお買い上げ年月日、お客様名、販売店名の記入がない場合、あるいは文字をかきかえられた場合  
(但し、販売シールや領収書でも未記入項目の代用となります)
- (ト) 本品本来の用途以外に使用された場合の故障及び損傷
- (チ) 一般家庭用以外（例:業務用、または業務用に準ずる使用方法）で使用された場合の故障及び損傷

  3. ご贈答、ご転居等で本保証書に記入のお買い上げ販売店に修理をご依頼になれない場合は、弊社修理ご相談センターにお問い合わせください。
  4. 本書は日本国内においてのみ有効です。  
This warranty is valid only in Japan.
  5. 本書は再発行致しませんので紛失しないよう大切に保管してください。

※この保証書は、本書に明示した期間、条件のもとにおいて無料修理をお約束するものです。

※この保証書によって保証書を発行している者（保証責任者）、及びそれ以外の事業者に対するお客様の法律上の権利を制限するものではありません。

※保証期間経過後の修理についてご不明の場合は、お買い上げの販売店または弊社修理ご相談センターにお問い合わせください。

※お客様にご記入いただいた保証書の内容は、保証期間内のサービス活動及びその後の安全点検活動のために記載内容を利用して頂く場合がありますので、ご了承ください。

商品名：LED 流し元灯 型番：LT-NKL14D-HS 品番：06-4021	
★お買い上げ日： 年 月 日	
保証期間：本体1年間（お買い上げの日から）	
お客様	ふりがな ★お名前 様
	★ご住所 〒 - 電話 ( )
修理メモ	
販売店	★住所 店名 電話 (印)

(注) ★印欄に記入のない場合は無効となりますので、必ずご確認ください。

OHM 株式会社 オーム電機  
〒342-8502 埼玉県吉川市旭3-8  
https://www.ohm-electric.co.jp

製品に関するお問い合わせは お客様相談室へ  
●通話料無料 ●携帯・IP・公衆電話からは  
0120-963-006 048-992-2735

修理に関するご相談は 修理ご相談センターへ  
電話受付 048-992-3970 平日9:00~17:00  
※土曜・日曜・祝日及び年末年始は除きます

電話受付 平日9:00~17:00  
※土曜・日曜・祝日及び年末年始は除きます

LED 流し元灯〈屋内専用〉

■型番：LT-NKL14D-HS ■品番：06-4021

このたびは、当製品をお買い上げいただき、まことにありがとうございます。  
この取扱説明書をよくお読みになり、正しく安全にお使いください。  
ご使用前に「安全上のご注意」を必ずお読みください。  
保証書は「お買い上げ日・販売店名」などの記入を確かめ、  
取扱説明書とともに大切に保管してください。

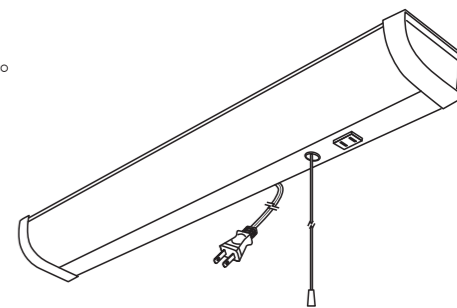

安全上のご注意 必ずお守りください

**警告** 「死亡や重傷を負うおそれがある内容」です。

厳守	器具の取付けは、説明書に従い確実に行なう。 →器具による取付けに不備があると火災・感電・落下によるけがの原因になります。
禁止	埋め込みボックスに取付ける場合は、金属製のものを使用する。 →樹脂製ボックスの場合、器具の熱により樹脂の劣化が促進され、火災・落下によるけがの原因になります。
	器具のすき間や放熱穴などに金属類を差込まない。→感電・故障の原因になります。
	器具やランプを布や紙などで覆って使用しない。→火災の原因になります。
	コンセントは1000Wを超えて使用しない。→火災の原因になります。
厳守	器具を改造・分解しない。部品交換をしない。→火災・感電・落下によるけがの原因になります。 ぬれた手でコンセントにさわらない。→感電のおそれがあります。
厳守	異常を感じた場合、速やかに電源を切る。 →放置しますと火災・落下によるけがの原因になります。販売店または弊社お客様相談室にご相談ください。

**注意** 「軽傷または家屋、家財などの損害が発生するおそれがある内容」です。

接触禁止	点灯中や消灯直後は器具が高温のため触らない。→やけどの原因になります。
水ぬれ禁止	この器具は防水ではありません。湿気の多い場所や屋外では使用しない。→火災・感電の原因になります。
禁止	ライトコントローラなどの調光器との併用はしない。 →火災の原因になります。調光器の取り外しには資格が必要です。工事店・電器店に依頼してください。
	周囲温度5~35℃、湿度45~85%の環境以外では使用しない。(屋外使用禁止) →火災・感電の原因になります。 ガス器具など、温度が高くなるものの上への取付けや器具の下にストーブなどの高温になるものを置かない。また、燃えやすいものを近づけて使用しない。 →火災・故障の原因になります。
厳守	電源電圧は、表示されたAC100V以外では使用しない。→火災・感電の原因になります。
	サイドカバーは確実に取付ける。→故障・落下の原因になります。 お手入れの際は、電源を切る。→通電状態で行くと感電の原因となることがあります。

# 施工前のご確認事項

## 取付け面について



右記ような場所では取付けない。  
この器具は壁・天井取付け両用器具です。  
傾斜天井には取付けできません。不安定な場所や、薄いベニヤ板などの強度の弱い場所、使用後のネジ穴には取付けないでください。  
→器具の落下によるけがの原因になります。

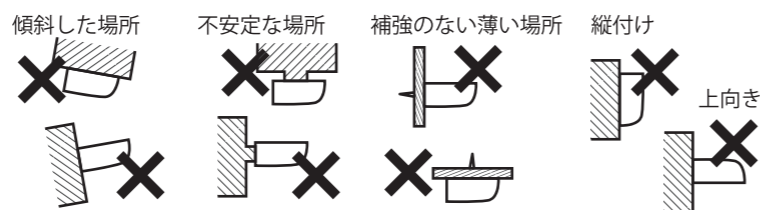

1. 器具の質量に耐えられるように取付け部の強度を確保してください。
2. 取付け面がクロス貼りの場合は、接着面が十分に乾燥してから取付けてください。→変色やサビの原因になります。
3. 取付け時のご注意

取付け場所が、両側に50mm以上、前面に150mm以上の距離がそれぞれあることを確認してください。  
指定距離より短いとサイドカバーの取外し作業ができなくなります。

### ■ 器具との隙間

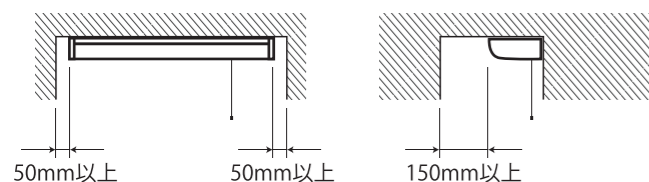

### ■ 取付けピッチ→取付けに必要な取付け穴位置を確認する

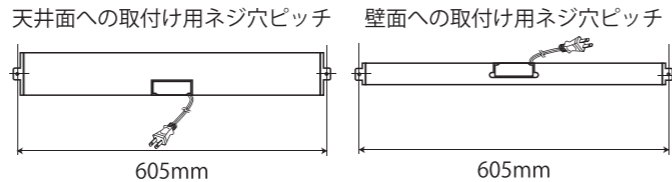

# 各部の名称と取付け方

## 各部の名称

※部品の有無・破損を確認し、不備の際は取付けないでください。

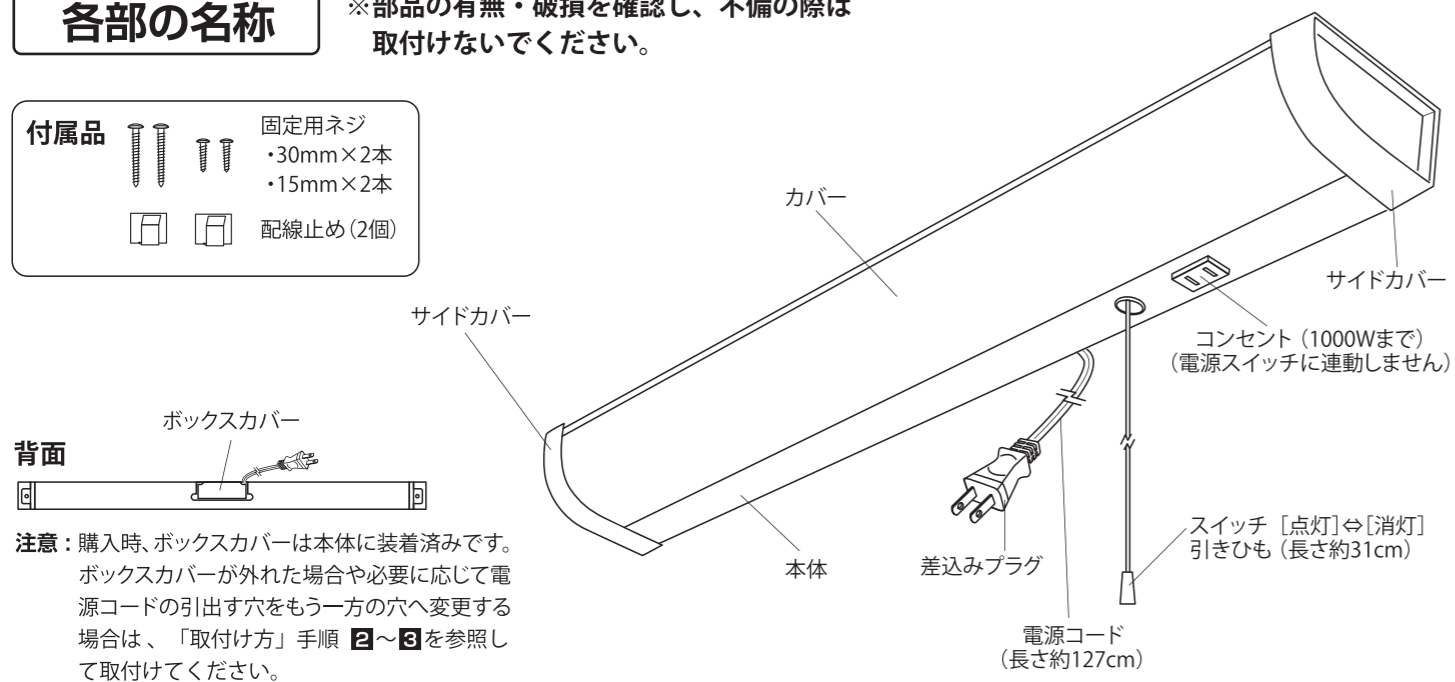
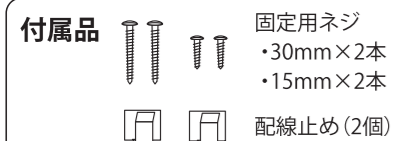

注意：購入時、ボックスカバーは本体に装着済みです。  
ボックスカバーが外れた場合や必要に応じて電源コードの引出す穴をもう一方の穴へ変更する場合は、「取付け方」手順 2～3を参照して取付けてください。

## 取付け方

### 1 サイドカバーを本体から外す

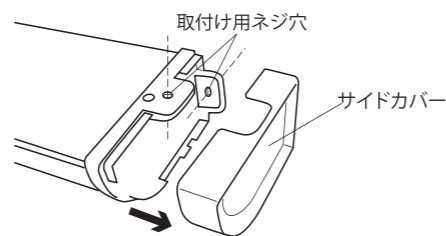

### 2 本体背面のボックスカバーを外す

※ボックスカバーを外す必要がない場合は、「取付け方」手順の4へ進んでください。

本体背面のボックスカバーの上部を押しながら、本体背面方向にスライドさせ、ボックスカバーを外してください。

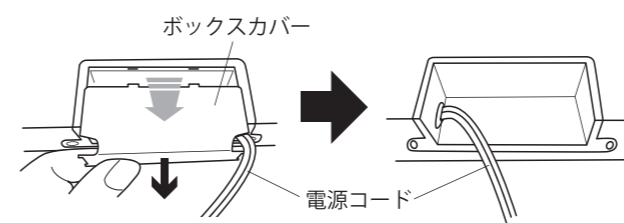

### 3 ボックスカバーを取付ける

※ボックスカバーを外す必要がない場合は、「取付け方」手順の4へ進んでください。

電源コードの出したい方向の穴から電源コードを出したまま、ボックスカバーをスライドさせて本体の凹部とボックスカバーの凸部を合わせて取付けてください。

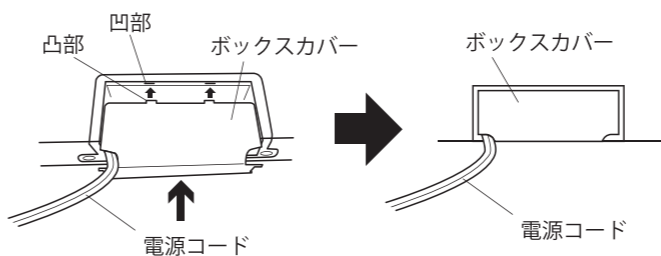

### 4 本体を取付ける

取付け場所に付属のネジ2本で本体を取付けてください。

※取付けネジ(30mm)、取付けネジ(15mm)は、取付け場所に合わせて使い分けてください。

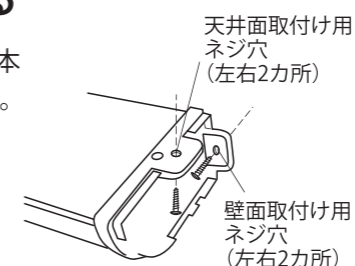

### 5 サイドカバーを取付ける

左右2箇所のサイドカバーを本体に取付けてください。

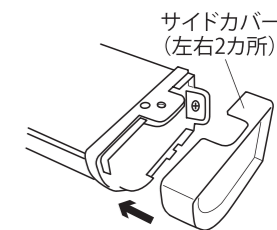

### 6 差込みプラグを既存コンセントに差込んでください

※既存のコンセントに、差込みプラグを確実に差込んでお使いください。

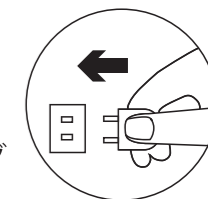

### 7 点灯の確認を行う

器具のON・OFFは、スイッチ引きひもを下に引いてください。

[点灯] ⇄ [消灯]

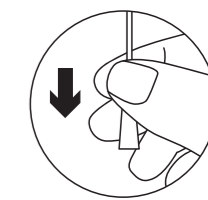

### 必要に応じて、付属の配線止めをご使用ください。

1. 配線止め裏面の剥離紙を取り除き、本体または適所に貼り付けてください。
2. 電源コードをクリップ状の部分に挟み込んでご使用ください。



※配線止めを貼り付ける場所は予め汚れを取り除き、乾燥した状態にしてからご使用ください。貼り付け場所によっては、貼り付きにくい場合もございますのでご注意ください。

## 使用上のご注意

- お手入れの際は、必ず電源を切ってください。→通電したまま行くと感電事故の原因となります。
- 器具の近くでリモコン(コントローラ)を操作した場合、誤動作することがございます。→器具とコントローラ受信部を離してご使用ください。
- 器具の近くや電波状況の弱い場所では音響製品に雑音が入る場合がございます。→器具と音響製品を離してご使用ください。
- 点灯および消灯後に器具構成材料の熱伸縮によってきしみ音が発生することがありますが、異常ではありません。
- LED光源について
  - ・LED素子にはバラツキがあるため、同一品番でも商品ごとに発光色、明るさが異なる場合がありますのでご了承ください。
  - ・LED光源を直視しないでください。→目に悪影響を及ぼすおそれがあります。
  - ・LED光源の交換はできません。

## 製品仕様

定格電圧	AC 100V 50/60Hz	本体質量	約800g	定格消費電力	13.3W
固有エネルギー消費効率	90.2 lm/W	光源色	昼光色 全光束	1200 lm	付属品
外形寸法	(約)幅630×高さ48×奥行88mm(本体のみ)				
					・固定用ネジ(30mm×2本、15mm×2本) ・配線止め(2個)

・LED照明器具の定格寿命は、40,000時間です。定格寿命とはあらかじめ設定した条件での平均値です。使用条件により個々の寿命は定格寿命とは異なる場合があります。本製品の寿命を保証するものではありません。