

取扱説明書

大風量セラミック ファンヒーター

型番 ACH-M12A

この商品は海外ではご使用になれません。
FOR USE IN JAPAN ONLY

保証書付

このたびは、お買い上げいただきまことにありがとうございます。

- この取扱説明書をよくお読みになり、正しくお使いください。
- ご使用前に「安全上の注意」を必ずお読みください。
- 「保証書」は「お買い上げ日」「販売店名」の記入を必ず確かめ、販売店からお受け取りください。
- この取扱説明書はお使いになる方がいつでも見ることができるよう、大切に保管してください。

アイリスオーヤマ株式会社

〒980-8510 仙台市青葉区五橋2丁目12番1号
ホームページ <https://www.irisohyama.co.jp/>

お客様サポート
24時間365日
Web即時回答サービス



専用パーツのご購入
アイリスオーヤマ
公認通販サイト



製品に関する
お問い合わせ
(通話料無料)

アイリスコール 0120-311-564

9:00~17:00(年末年始・会社都合による休日を除く)

修理に関する
お問い合わせ
(通話料無料)

修理専用コール 0800-170-7070

9:00~17:00(年末年始・会社都合による休日を除く)

●お問い合わせの際は、製品の型番をお調べいただき、取扱説明書・ご購入履歴のわかるもの・メモのご用意をお願いします。

安全上の注意

最初に、この「安全上の注意」をよくお読みいただき、正しくお使いください。人への危害や、財産への損害を未然に防止するため、必ず守る必要があることを説明しています。

図記号の意味



注意を促す記号です。



禁止を示す記号です。



必ず行うことを示す記号です。



警告

誤った取り扱いをすると、人が死亡または重傷を負うおそれがある内容を示しています。



水ぬれ禁止

- 水まわり、風呂場など湿気の多い場所では絶対に使用しない
 - 水につけたり、水をかけたりしない
- 火災・感電の原因になります。



- 屋外で使用しない
- 火災・感電の原因になります。



- 子どもなど取り扱いに不慣れな方だけで使わせたり、幼児に触れさせたりしない
- 感電・やけど・けがなどの原因になります。
- 梱包用のポリ袋で子どもに遊ばせない
- 窒息のおそれがあります。



- 隙間からものや手を入れない
- 火災・感電・けがの原因になります。
異物が中に入ったときは、お買い上げの販売店または修理専用コールにご相談ください。

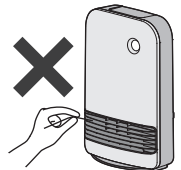

分解禁止

- 分解・修理・改造をしない
- 火災・感電・けが・やけどの原因になります。
修理技術者以外の方が修理を行うことは危険です。修理については、お買い上げの販売店または修理専用コールにご相談ください。

安全上の注意 つづき

電源プラグ・電源コードは正しく使う



- 電源プラグのほこりは定期的に取り
ほこりがたまると、湿気などで絶縁不良になり、火災・感電の原因になります。
- 電源プラグはコンセントの奥まで確実に差し込む
ショートによる火災・感電の原因になります。
- 電源は交流100V、定格15A以上のコンセントを単独で使う
火災の原因になります。



プラグを抜く

- お手入れや点検、移動の際は、必ず電源プラグをコンセントから抜く
火災・感電・けがの原因になります。



ぬれ手禁止

- ぬれた手で電源プラグの抜き差しをしない
感電・やけど・けがの原因になります。



- 電源コードや電源プラグが傷んだり、コンセントの差し込みがゆるいときは使わない
ショートによる火災・感電の原因になります。電源コードが破損したときは、修理専用コールへお問い合わせください。
- 電源コードを束ねて通電しない
過熱してやけど・火災の原因になります。電源コードは、必ずのばして使用してください。
- 電源コードを傷付けない
- 持ち運び時や収納時に電源コードを引っ張らない
傷付ける、加工する、無理に曲げる、引っ張る、ねじる、重いものを載せる、挟み込むなどしないでください。
電源コードが破損し、火災・感電の原因になります。
- 乳幼児に電源プラグをなめさせない
けがや感電の原因になります。



- 異常・故障時には直ちに使用を中止し、電源プラグをコンセントから抜く

発煙・火災・感電のおそれがあります。

〔異常の例〕

- 異常な音やにおいがする
- 電源プラグ・電源コードが異常に熱くなる
- 電源コードを動かすと、通電したりしなかったりする
- 運転中時々電源が切れる
- 触れるとピリピリ電気を感じる

➔ 使用を中止し、お買い上げの販売店またはアイリスコールへお問い合わせください。



- スプレーをかけない（殺虫剤・整髪料・潤滑油など）
- 引火性のもの（灯油・ガソリン・シンナーなど）、可燃性のもののそばで使わない
- 油煙の舞う場所や近くで使用しない
火災の原因になります。
- スプレー缶などを近くに置かない
爆発のおそれがあります。



注意

誤った取り扱いをすると、人がけがをしたり、物的損害が発生するおそれがある内容を示しています。



火気禁止

- 火気・暖房器具などに近づけない
発火して火災の原因になります。
また、温風で暖房器具の炎が大きくなり、やけど・火災の原因になります。
- 火のついたたばこ・線香などを近づけない
火災の原因になります。



- 上に乗ったり、寄りかかったり、ものを置いたりしない
転倒によるけがや火災の原因になります。



- リモコンやパソコンなど精密機器を近くに置かない
機器の故障の原因になります。



接触禁止

- 使用中や使用後は、温風吹き出し口など熱い部分に触れないやけどの原因になります。
お手入れや持ち運びは、本体が十分に冷めてから行ってください。



- 長時間同じ部位に温風を当てない
- 皮膚感覚の弱い人、身体の不自由な人に長時間使用しない
低温やけどの原因になります。



プラグを抜く

- 電源プラグを抜くときは、電源コードを持たずに必ず電源プラグを持って引き抜く
電源コードが破損し、火災・感電の原因になります。
- 長期間使わないときは、必ず電源プラグをコンセントから抜く
絶縁低下により、火災・感電の原因になります。



- 背面の吸気口をふさがない
過熱防止安全装置（温度センサー）が働く可能性があります。



- 暖房以外の用途に使用しない
- 業務など家庭用以外で使用しない
火災の原因になります。



- ペット用として使用しない
ペットの健康を害するおそれがあります。
またペットが電源コードを噛む場合は、近づけないでください。



- 長時間部屋から離れるときや就寝時は、必ず電源を切り、電源プラグをコンセントから抜く
過熱して、火災の原因になります。

使用上の注意

安全装置について

- 傾いたとき・転倒したときには、傾きセンサーが検知して運転を停止します。(転倒時安全装置)
転倒時安全装置が働いて停止したときは、水平で安定した場所に設置し直して電源プラグを差し直し、(⏻)で電源を入れ直してください。
- 連続運転で本体が過熱すると、安全のため運転を停止します。(過熱防止安全装置)
過熱防止安全装置が働いて停止したときは、しばらく放置して本体が十分に冷めてから再度運転してください。
- 運転時間が3時間を経過すると、運転を停止して電源が切れます(切り忘れ防止機能)。(延長 3h)を押すと3時間延長できます。
- 人感センサー自動運転中は、最後に操作をしてから12時間経過すると、電源が切れます。

設置について

設置場所について



- 温風が、壁・家具・カーテン・電気製品などに直接当たらないところに設置する
- 設置の際は、壁・家具・カーテンなどから図に示す距離を空ける
壁・家具・カーテンの損傷や汚損、さらに火災の原因になります。また、人感センサーの誤作動のおそれがあります。

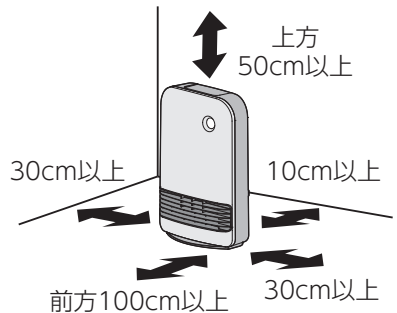

- 暖房器具・ホットカーペットなど電気製品の上に設置しない
- コンセントの下に設置しない
火災の原因になります。



- 水平で安定した床の上で使用する
毛足の長いカーペットやふとんの上などに設置すると、転倒して火災の原因になります。
また、台の上に設置すると、落下してけがや火災の原因になります。

注意

- 「設置場所について」にしたがって設置してください。
- 直射日光の当たる場所や他の暖房器具の近くで使用しないでください。
変形・変色・誤動作の原因になります。
- スピーカーやIH調理器(電磁調理器)など磁気の出る機器の近くに置かないでください。
正常に運転しないことがあります。
- ラジオやテレビに近づけないでください。
ラジオやテレビにノイズが入る場合があります。

各部の名称

本体

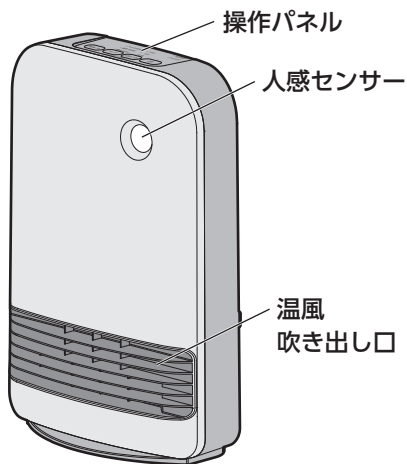

背面

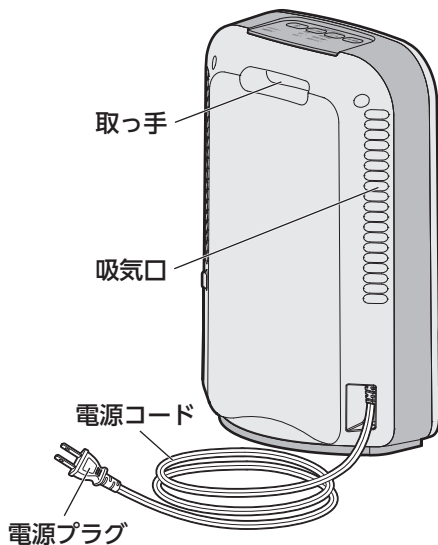

操作パネル

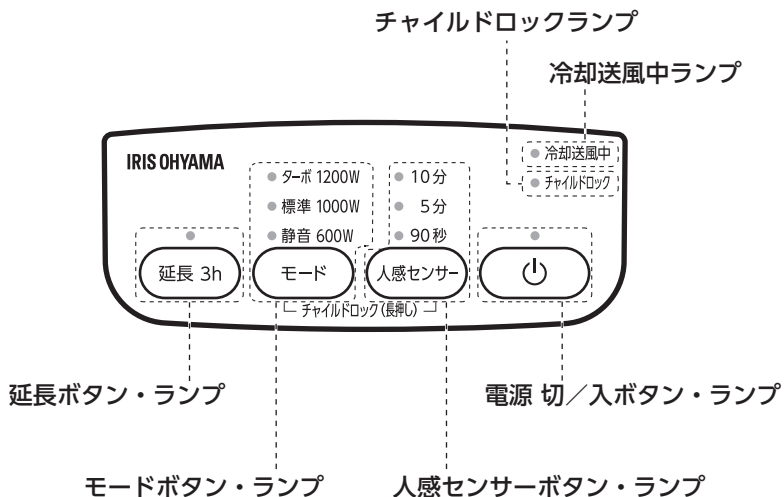

使いかた

1 電源プラグをコンセントに差し込む

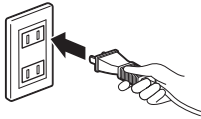

2 電源ボタンを押す

- 「ピッ♪」と鳴って電源が入ります。
- 運転を開始してから3時間経過すると、切り忘れ防止のためブザーが鳴り一定時間冷却送風した後、運転を停止して電源が切れます。

3 モードボタンを押して、モードを選ぶ

- 「ピッ♪」と鳴ってモードが切り替わります。

モード

→ 静音 600W → 標準 1000W
← ターボ 1200W ←

静音 600W

→ 運転音を抑えながら部屋を暖めます。

標準 1000W

→ 標準の出力で部屋を暖めます。

ターボ 1200W

→ 最大出力で部屋を暖めます。

人感センサー自動運転

人の動きが検知できないときは運転を停止し、人の動きを検知している間だけ運転する節電運転ができます。

- (人感センサー)を押す
- 「ピッ♪」と鳴って以下のように切り替わります。

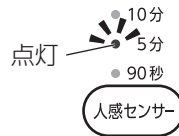

→ 90秒 → 5分 → 10分
消灯 (人感センサー解除) ←

- 90秒を選んだ場合、人感センサーが約90秒人の動きを検知しないと一定時間**冷却送風中**ランプが点灯し、冷却送風した後、運転を停止します。(人感センサーランプが点滅します)
- 運転停止後、人を検知すると運転を再開します。



- 冷却送風は最短で10秒、最長で30秒冷却送風します。本体内部が35℃以下になると送風を停止します。

人感センサーの検知エリア (室温20℃のとき)

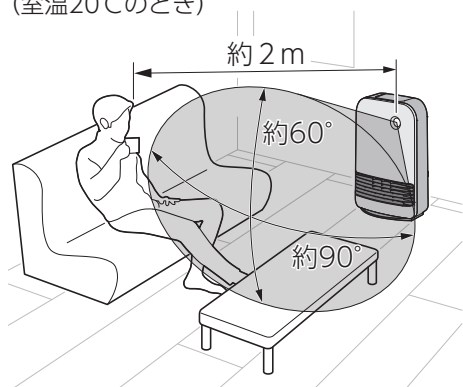

検知しない、反応が悪いとき

- ・ 冬季など、衣類を着込んで体温が外に発散されない場合
- ・ 人感センサーに向かって直進した場合

作動しない、誤動作する場所

- ・ カーテンや植物など風でゆれるものの近く
- ・ 人感センサーや人感センサーの検知エリアに直射日光が当たる場所
- ・ 他の加湿器やエアコンなどの風が当たる場所

人以外のペットや熱を出す器具(他の暖房器具)などにも反応する場合があります。

人がいても、動きが小さかったり、じっとしているときには運転を停止します。

使用する環境によっては、2m以上離れたところで人が動いても、人感センサーが検知することがあります。

チャイルドロック

子どものいたずらによる事故などを防ぐためにチャイルドロックをかけることができます。

チャイルドロックをかけるには

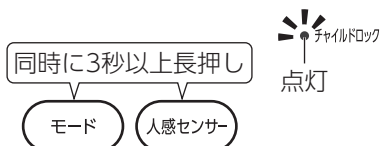

- ・ 「ピッ♪」と鳴って、チャイルドロックランプが点灯します。
- ・ チャイルドロック中は  のみ操作できます。(運転中のみ)
- ・ 一旦運転を停止させると、チャイルドロックを解除しないと再度運転はできません。
- ・ 停止中にチャイルドロックをかけることもできますが、運転を開始することはできません。

チャイルドロックを解除するには

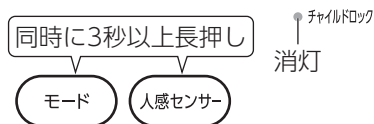

- ・「ピット」と鳴って、**チャイルドロック**ランプが消灯してすべての操作ができるようになります。

👉 ポイント

- 冷却送風中は、チャイルドロックの解除はできません。
- 電源プラグを抜くと、チャイルドロックは解除され初期状態に戻ります。

運転を延長する

人感センサー設定なしの状態、運転時間が3時間を経過すると、ブザーが鳴り一定時間冷却送風した後、運転を停止して電源が切れます。

- ・電源が切れる5分前に**延長**ランプが点滅して、ブザーが鳴ります。運転を延長したいときは、**延長 3h**を押してください。
- ・**延長**ランプが点滅中に**延長 3h**を押してください。**延長 3h**を押すとランプは消灯します。



👉 ポイント

- **延長 3h**は、**延長**ランプが点滅しているときしか操作できません。

運転を停止するには

🔘 を押す

- ・「ピーツ」と鳴って、**冷却送風**ランプが点灯し、一定時間冷却送風した後、運転を停止します。



❗ お願い

- 人感センサー設定なしの状態、運転時間が3時間を経過すると、ブザーが鳴り一定時間冷却送風した後、運転を停止して電源が切れます。運転を延長したいときは、「運転を延長する」をご覧ください。



注意

- 冷却送風中は、電源プラグを抜かないでください。

廃棄について

- 製品や梱包材の廃棄については、お住まいの自治体の取り決めにしたがって処理してください。

お手入れ



注意

- お手入れするときは、必ず電源を切って電源プラグをコンセントから抜き、本体が十分に冷めてから行ってください。
- 本体に水をかけたり、水洗いしたりしないでください。

- お手入れは1か月に1回程度行い、エアフィルターにほこりがたまらないようにしてください。
- シンナー、アルコール、ベンジン、アルカリ性・酸性の強い洗剤、漂白剤などは使用しないでください。

本体

よく絞ったふきんで拭く



ポイント

- 汚れが落ちにくいときは、薄めた台所用中性洗剤を含ませた布で拭いた後、洗剤分が残らないように、よく絞った布などで水拭きしてください。



エアフィルター

ほこりを取り除く

- 吸気口の裏側にはエアフィルターが取り付けられています。掃除機などで吸気口からエアフィルターのほこりを吸い取ってください。

! お願い

- エアフィルターが破損した場合は、アイリスコールへご連絡ください。

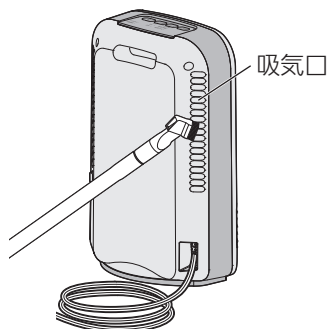

保管のしかた

- 長期間使用しないときは、ほこりがたまらないように箱かポリ袋に入れ、直射日光の当たらない湿気の少ない場所で保管してください。

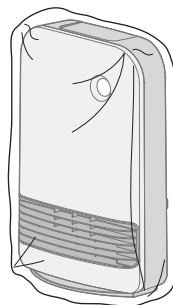

こまったときは

使用中に異常が生じた場合は、修理を依頼される前に本書をよくお読みの上、以下の点を確認してください。

状態	原因・処置
電源が入らない	電源プラグがコンセントに確実に差し込まれていない可能性があります。電源プラグをコンセントに確実に差し込んでください。
	チャイルドロックがかかっている可能性があります。 モードと人感センサーを同時に3秒以上長押しして、解除してください。
電源が切れた	転倒時安全装置（傾きセンサー）が働いている可能性があります。水平で安定した場所に設置して、電源プラグを差し直し、再度電源を入れてください。
	過熱防止安全装置（温度センサー）が働いている可能性があります。吸気口と温風吹き出し口に問題がないことを確認し、しばらくしてから電源プラグを差し直し、再度電源を入れてください。
	運転時間が3時間経過し、切り忘れ防止機能が働いた可能性があります。3時間以上継続して使用するときは、「運転を延長する」をご覧ください。
	人感センサーが何も検知せずに12時間経過し、安全装置が働いた可能性があります。継続して使用する場合は、再度電源を入れてください。
操作ボタンが作動しない	本製品が故障して安全装置が働いた可能性があります。修理専用コールへお問い合わせください。
暖かにならない	使用している部屋が広すぎる可能性があります。適用床面積以内の部屋で使用してください。
	ドアや窓が開いている可能性があります。暖房効率を上げるために、できるだけ部屋を密閉してください。
においがする	エアフィルターにほこりがたまっている可能性があります。エアフィルターのほこりを取り除いてください。
	初めて使用するとき、においが出ることがありますが、異常ではありません。使用にともなって、しだいになくなります。

状態	原因・処置
人感センサー自動運転中、人がいるのに温風が出ない	検知エリアに人がいない可能性があります。人がいるところにセンサー（本体正面）を向けるようにしてください。
	人が動かないので検知できない可能性があります。手などを動かしてみてください。
	センサーの前に障害物があるので動きを検知できない可能性があります。障害物を取り除いてください。
	センサーが汚れている可能性があります。センサーの汚れを柔らかい布などで拭き取ってください。
	周囲の温度が高く体温との差が少ないため検知できていない可能性があります。周囲との温度差が小さいと、検知しにくいことがあります。故障ではありません。
	冬季など、衣類を着込んでいると体温が外に発散されないので、検知できない可能性があります。周囲との温度差が小さいと、検知しにくいことがあります。故障ではありません。
人感センサー自動運転中、人がいないのに温風が出る	検知エリアに、風で動く植物や洗濯物・暖房機器・直射日光の当たる場所・その他の熱源などがある可能性があります。検知エリアから誤動作の原因を取り除くか、他の熱源がないところにセンサー（本体正面）を向けてください。

それでも解決できないときは

お買い上げの販売店、またはアイリスコールへお問い合わせください。



警告

● ご自分で分解・修理・改造をしないでください。

■ 安全装置が働いたときは

- 傾いたり、転倒したりすると、転倒時安全装置（傾きセンサー）が働いて運転を停止し電源が切れます。
転倒時安全装置（傾きセンサー）が働いて運転が停止したときは、水平で安定した場所に設置して、電源プラグを差し直し、再度  で電源を入れ直してください。
- 本体内部が一定の温度を超えると、過熱防止安全装置（温度センサー）が働いて運転を停止します。
運転が停止したときは、吸気口と温風吹き出し口に問題がないことを確認し、しばらくしてから電源プラグを差し直し、再度電源を入れてください。
- 電源プラグ差し込み時に傾きセンサーまたは温度センサーが異常を検知した場合、安全装置が働き、操作を受け付けなくなります。故障の可能性があるので、修理専用コールへお問い合わせください。



注意

- 長時間部屋から離れるときや就寝時は、必ず電源を切り、電源プラグをコンセントから抜いてください。

仕様

電源	AC100V、50 / 60Hz
最大消費電力	1,200W
外形寸法（電源コードを除く）	幅260×奥行135×高さ385mm
質量	2.5kg
電源コード長	1.8m

※商品の仕様は予告なく変更することがあります。

■ 暖房の適用床面積（目安）

断熱材の厚み	木造住宅	コンクリート住宅
なし	約3畳 (4.9㎡) まで	約4.5畳 (6.9㎡) まで
50mm	約6畳 (8.6㎡) まで	約8畳 (12.9㎡) まで

※暖房の目安は、一般社団法人日本電機工業会の統一基準に準拠しています。
室内外温度差15℃以内の地区で、暖房設定温度（暖房快適室温）20℃としたときを基準とし、1畳=1.65㎡として小数点第1位を切り上げています。

目安表示値の基準値

住宅の種類	木造住宅		コンクリート住宅	
断熱材の厚み	なし	50mm	なし	50mm
1㎡あたりの必要W数	244W	140W	174W	93W

保証とアフターサービス

必ずお読みください。

■ 保証書

お買い上げの際に、所定の事項が記入されている保証書をお買い上げの販売店より必ずお受け取りください。

保証書がないと、保証期間内でも代金を請求させていただく場合がありますので、大切に保管してください。

■ 保証期間

保証期間は、保証書に記載されています。保証期間内に故障した場合は、保証規定にしたがって修理させていただきます。

■ 保証期間経過後の修理

お買い上げの販売店または修理専用コールにご相談ください。修理により製品の機能が維持できる場合は、ご要望により有料にて修理いたします。

■ 補修用性能部品の保有期間について

当社はこの製品の補修用性能部品の製造打ち切り後、6年間保有しています。性能部品とは、その製品の機能を維持するために必要な部品です。

■ アフターサービスについて

ご不明な点はお買い上げの販売店またはアイリスコールにお問い合わせください。

大風量セラミックファンヒーター ACH-M12A

保証書

本書は、お買い上げ日から下記期間内に故障が発生した場合に、下記の保証規定により無料修理を行うことをお約束するものです。

お買い上げ日 ※ 年 月 日		保証期間 お買い上げ日より：1年間	
お客様	お名前	※販売店	住所・店名
	ご住所 〒 電話 () -		電話 () -

販売店様へ： ※印欄は必ず記入してお渡してください。

保証規定

- 取扱説明書、本体貼付ラベルなどの注意書きにしたがった正常な使用状態で故障及び損傷した場合には、弊社が無料にて修理または交換いたします。
 - 保証期間内に、故障などによる無料修理をお受けになる場合には、お買い上げの販売店にて、保証書をご提示のうえ、修理をご依頼ください。
 - 保証内容は本製品自体の無料修理に限ります。保証期間内においても、その他の保証はいたしかねます。
 - ご転居や贈答品などで本保証書に記入してある販売店に修理をご依頼になれない場合には、アイリスコールにお問い合わせください。
 - 保証期間内におきましても次の場合には有料修理になります。
 - ①使用上の誤り、不当な修理、改造などによる故障及び損傷
 - ②お買い上げ後の落下などによる故障及び損傷
 - ③火災、地震、その他の天災地変による故障及び損傷
 - ④一般家庭用以外（たとえば業務用の長時間使用、車両・船舶への搭載など）に使用された場合の故障及び損傷
 - ⑤お買い上げ後の移動、輸送または什器・備品などとの接触による故障及び損傷
 - ⑥本書の提示がない場合
 - ⑦本書にお買い上げ年月日、お客様名、販売店名の記入のない場合、あるいは字句を書き換えられた場合
- 6 本書は日本国内においてのみ有効です。
7 本書は再発行いたしませんので紛失しないよう大切に保管してください。

修理メモ

※この保証書は本書に明示した期間、条件のもとにおいて無料修理をお約束するものです。したがって、この保証書によって保証書を発行しているもの（保証責任者）、及びそれ以外の事業者に対するお客様の法律上の権利を制限するものではありません。保証期間経過後の修理などについてご不明の場合は、お買い上げの販売店またはアイリスコールにお問い合わせください。
※保証期間経過後の修理、補修用性能部品の保有期間については、「保証とアフターサービス」をご覧ください。

長年ご使用のセラミックファンヒーターの点検を！

愛情点検



こんな症状はありませんか

- 電源プラグ・電源コードが異常に熱くなったり、こげくさいにおいがする
- 電源を入れても、ときどき運転しないときがある
- 運転中に異常な音がする
- 電源コードが傷ついている
- その他の異常や故障がある

ご使用中止

故障や事故防止のため、電源を切って、コンセントから電源プラグを抜き、必ず販売店に点検を依頼してください。