

# 精米機

## B5型

# 取扱説明書



この商品は海外ではご使用になれません。  
FOR USE IN JAPAN ONLY

### 保証書付 (裏表紙)

このたびは、お買い上げいただきまことにありがとうございます。

- 「保証書」は「お買い上げ日」「販売店名」の記入を必ず確かめ、販売店からお受け取りください。
- この取扱説明書をよくお読みになり、正しくお使いください。
- 使用する前に「安全上の注意」を必ずお読みください。
- この取扱説明書はお使いになる方がいつでも見ることができるよう大切に保管してください。

## もくじ

### ご使用の前に

安全上の注意 .....	2
使用上の注意 .....	4
各部の名称 .....	5

### 取り扱いかた

使いかた .....	7
お手入れ .....	11
精米時間の目安 .....	12

### こんなときには

仕様 .....	12
故障かな?と思ったら .....	13
保証書 .....	裏表紙
保証とアフターサービス .....	裏表紙

# 安全上の注意

最初に、この「安全上の注意」をよく読んでいただき、正しく使用してください。  
人への危害や、財産への損害を未然に防止するため、必ず守る必要があることを説明しています。

## 図記号の意味



注意を示す記号  
です。



禁止を示す記号  
です。



必ず行うことを示す記号  
です。



## 警告

誤った取り扱いをすると、人が死亡または重傷を負うおそれがある内容を示しています。

### 電源プラグ・電源コードは正しく使う



- 電源プラグのほこりは定期的に取り  
ほこりがたまると、湿気などで絶  
縁不良になり、火災・感電の原因  
になります。
- 電源プラグはコンセントの奥まで  
確実に差し込む  
ショートによる火災・感電の原因  
になります。



プラグを抜く

- お手入れや点検、移動の際は、必ず  
電源プラグをコンセントから抜く  
感電やけがの原因になります。
- 使用後は必ず電源プラグをコンセ  
ントから抜く  
感電やけがの原因になります。



ぬれ手禁止

- ぬれた手で電源プラグの抜き差し  
をしない  
感電・やけど・けがの原因になり  
ます。



- 電源コードをたばねて通電しない  
過熱してやけどや火災の原因にな  
ります。電源コードは、必ずのば  
して使用してください。

- 交流100V以外では使わない  
火災・感電の原因になります。



- 電源コードを傷つけない
- 持ち運び時や収納時に電源コード  
を引っ張らない  
傷つける、加工する、無理に曲げ  
る、引っ張る、ねじる、重いもの  
を載せる、挟み込むなどしないで  
ください。  
電源コードが破損し、火災・感電  
の原因になります。
- 電源コードや電源プラグが傷んだ  
り、コンセントの差し込みがゆる  
いときは使わない  
ショートによる火災・感電の原因  
になります。電源コードが破損し  
たときは、修理専用コールへお問  
い合わせください。
- 乳幼児に電源プラグをなめさせない  
けがや感電の原因になります。
- コンセントや延長コードなどの定  
格を超える使いかたをしない  
火災の原因になります。

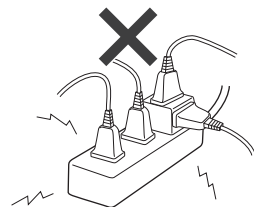



- 異常・故障時には直ちに使用を中止し、電源を切り、電源プラグをコンセントから抜く

発煙・火災・感電のおそれがあります。

【異常の例】

- 異常な音やにおいがする
  - 電源プラグ・電源コードが異常に熱くなる
  - 電源コードを動かすと、通電したりしなかったりする
  - 触れるとビリビリ電気を感じる
- 使用を中止し、お買い上げの販売店またはアイリスコールへお問い合わせください。



水ぬれ禁止

- 本体に水をかけない
  - 本体を水洗いしない
- 漏電やショートを起こし、火災・感電の原因になります。



分解禁止

- 分解・修理・改造をしない
- 火災・感電・けがの原因になります。
- 修理については、お買い上げの販売店または修理専用コールへお問い合わせください。



- 取扱説明書に記載した以外の使いかたをしない
- 火災・やけど・感電・けがの原因になります。
- 子供や取り扱いに不慣れな方だけで使わせたり、幼児に触れさせたりしない
- 感電・けが・やけどの原因になります。



## 注意

誤った取り扱いをすると、人がけがをしたり、物的損害が発生するおそれがある内容を示しています。

### 持ち運ぶときは



- 必ず電源プラグを抜く
- 火災・感電の原因になります。
- 本体の底を持つ
- ふたを持ったりすると、落下してけがの原因になります。



- 落としたり、強い衝撃を与えたりしない
- 破損して、火災・感電の原因になります。



- 乗ったり寄りかかったりしない
- 転倒したり破損したりして、けがの原因になります。

### 使用する場所について



水ぬれ禁止

- 水のかかるところや、火気の近くで使用しない
- ショート・感電の原因になります。



- 不安定な場所で使用しない
- 落下したり転倒したりして、けがの原因になります。



- 業務用など家庭用以外の用途に使用しない
- 本製品は家庭用として設計されています。業務用など家庭用以外に使用すると、火災などの原因になります。

## 安全上の注意 つづき



プラグを抜く

- 電源プラグを抜くときは、電源コードを持たずに必ず電源プラグを持って引き抜く  
電源コードが破損し、火災・感電の原因になります。



- 本体底面の通風口をふさがない  
火災の原因になります。

## 使用上の注意

### ■ 使用上のお願い

- 米を入れずに空で運転しないでください。  
故障の原因になります。
- 15分以上連続して運転しないでください。  
過熱や故障の原因になります。
- それぞれのモード・コースで指定以外のものは入れないでください。
- 米以外の異物（小石など）は取り除いてください。
- 選択した以上の量を入れしないでください。  
精米がうまくできないだけでなく、故障や破損の原因になります。
- ラジオやテレビに近づけないでください。  
ラジオやテレビにノイズが入る場合があります。

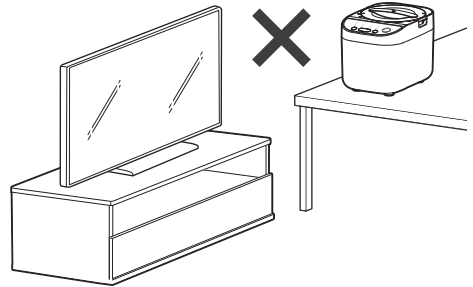

### 保護装置について

- 本製品には、過熱や過負荷による故障を防ぐための保護装置が付いています。  
連続使用すると、過熱による故障を防ぐための保護装置が働いて動かなくなり、**合数**のランプ（**1合～5合**）がすべて点滅します。このようなときは、電源プラグを抜き、30～60分ほどお待ちください。内部が冷めると再び使用できるようになります。  
また、異物などが混入したり、かくはん棒が空回りしたりしたときは、過負荷によるモーターの故障を防ぐために保護装置が働いて運転が止まり、**合数**のランプ（**1合～5合**）がすべて点滅して、原因によって**銘柄／コース**のランプが点灯します。このようなときは、電源プラグを抜き、内部を確認してから再度電源プラグを差し込んでください。

### 廃棄について

- 製品や梱包材の廃棄については、お住まいの自治体の取り決めにしたがって処理してください。

# 各部の名称

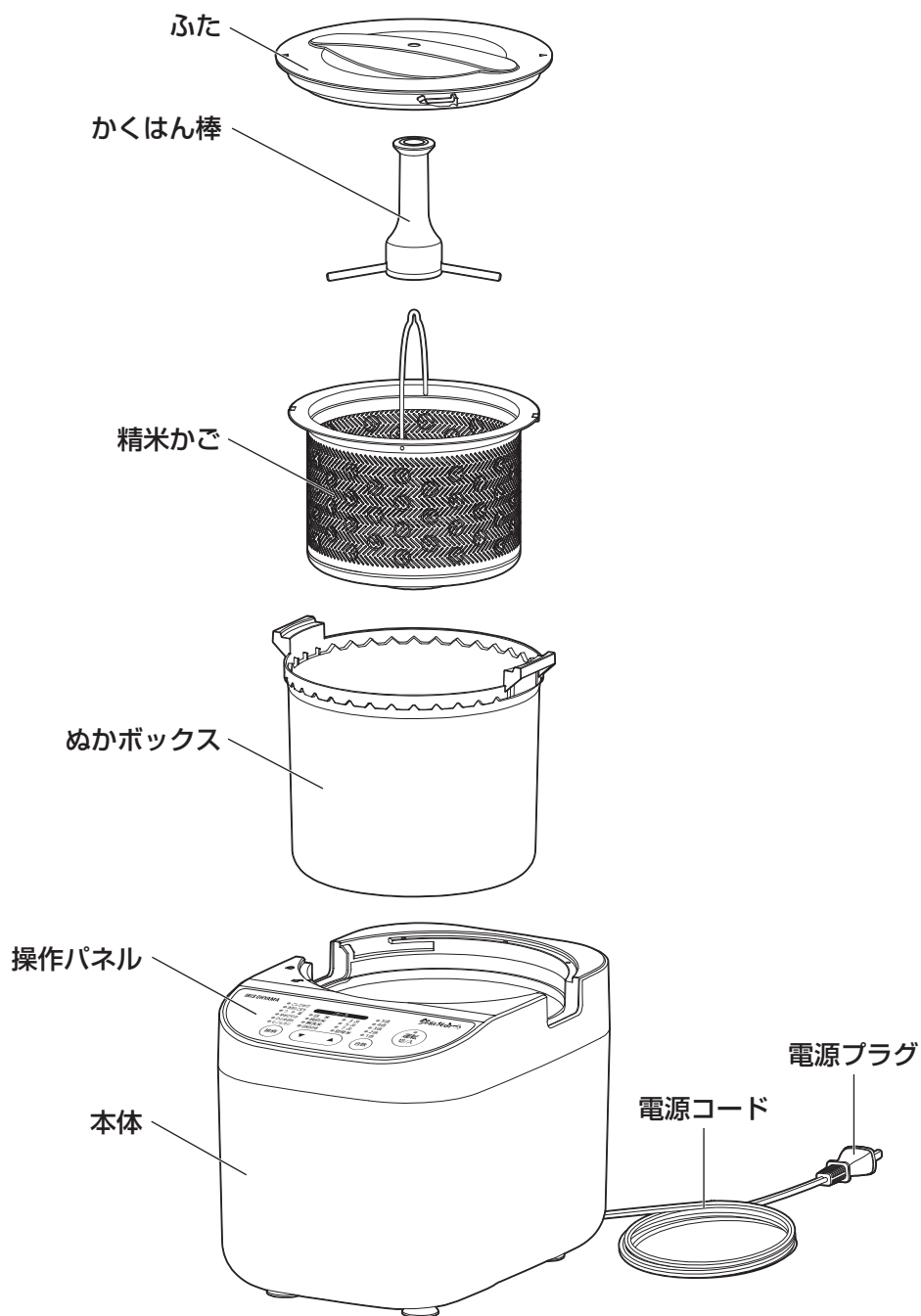

## ■ 付属品

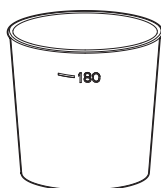

計量カップ

# 各部の名称 つづき

## ■ 操作パネル

### 銘柄ボタン・ランプ

ボタンを押すたびに、銘柄が切り替わります。

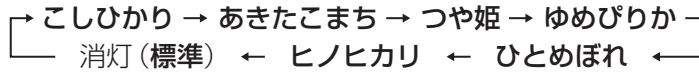

コースボタンで白米みがきまたは胚芽米を選択すると、銘柄選択はキャンセルされてランプは消灯します。また、白米みがきまたは胚芽米コースのときは、銘柄ボタンを押しても選択できません。(→P8)

### 合数ボタン・ランプ

ボタンを押すたびに、精米する合数の設定が切り替わります。(→P9)

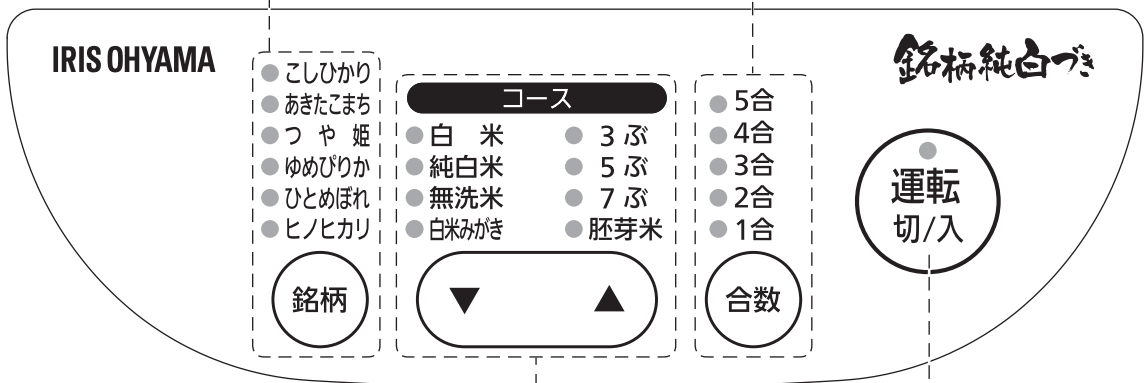
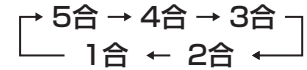

### コースボタン・ランプ

ボタンを押すたびに精米のコースが切り替わります。

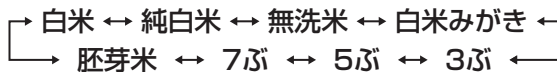

白米みがきまたは胚芽米を選択すると、銘柄選択はキャンセルされて銘柄のランプは消灯します。また、白米みがきまたは胚芽米コースのときは、銘柄ボタンを押しても銘柄選択できません。(→P8)

### 運転切/入ボタン・ランプ

ボタンを押すとランプが点灯して精米を開始します。停止中はランプが点滅します。(→P7、9、10)

# 使いかた

- ぬれた米、湿った米は入れないでください。
- 米以外の異物（小石など）は取り除いてください。
- もみ殻の付いた米は入れないでください。
- 白米みがきのモードでは、精米済みの米以外は入れないでください。
- 白米みがき以外のモードでは、玄米以外は入れないでください。

## 1 ふたを開け、①ぬかボックス・②精米かご・③かくはん棒の順でセットする

- ・ふたを回して、△マークを▽マークに合わせて、開けてください。
- ・①ぬかボックスは、取っ手が本体左右の凹部にはまるように、セットしてください。
- ・②精米かごは、上端のつめがぬかボックスのつめ固定ガイドの凹凸にはまるように、ぬかボックスの内側にセットしてください。
- ・③かくはん棒は、底の回転軸に差し込んでください。

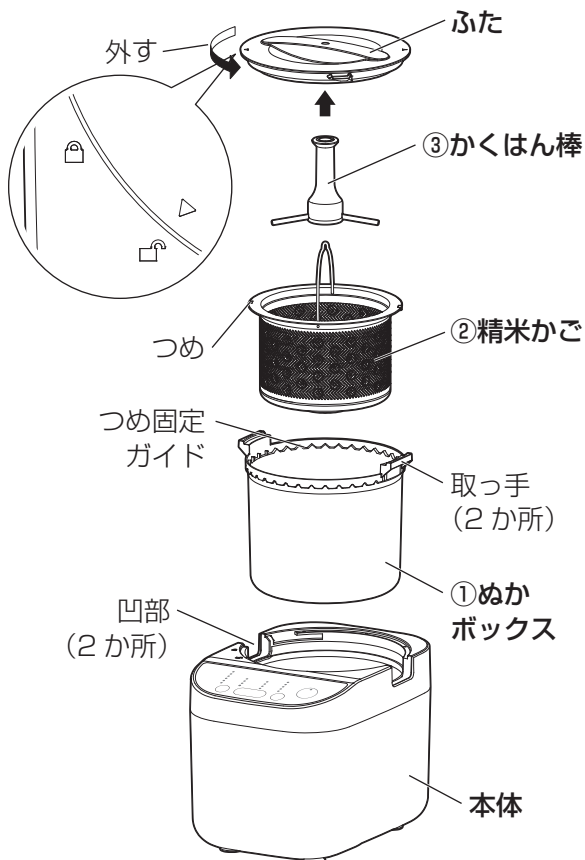

## 2 精米かごに米を入れ、ふたを閉める

- ・玄米は、付属の計量カップで、すり切りで量ってください。
- ・白米みがきをするときは、付属の計量カップの180の目盛で量ってください。



- ・ふたは、△マークを▽マークに合わせてはめ、▽の位置まで回してください。

※ふたは確実に閉めてください。

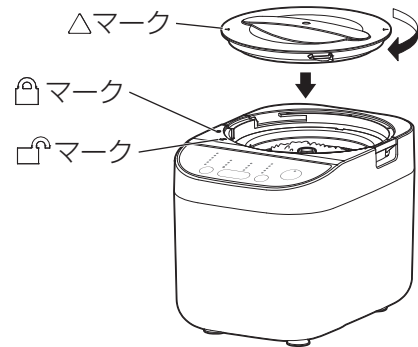

## 3 電源プラグを接続する

- ・電源が入り、**運転 切/入**ボタンのランプが点滅します。
- ・選んだ設定は記憶され、電源コードを抜いても、次回使用するときには同じ設定が点灯します。

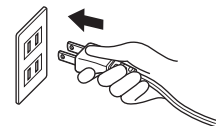

- ※何も操作をしないで約3分経過すると、ランプはすべて消灯し電源が切れます。ボタンを操作すると、再び電源が入ります。

つづく→

## 4 コースを選択する

- ・ ボタンを押すたびに精米のコースが切り替わります。
- ※ コースボタンで**白米みがき**または**胚芽米**を選択すると、銘柄が選択されていた場合はキャンセルされてランプは消灯します。他のコースを選択すると、選択されていた銘柄のランプが再び点灯します。

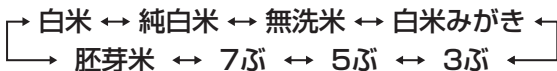
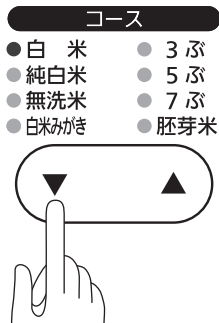

- 白米**：通常の白米を精米します。(玄米から)
- 純白米**：白米よりさらに白さに磨きをかけて仕上げます。(玄米から)
- 無洗米**：精米時にぬかを残さず、しっかり取り除きます。(玄米から)
- ※ 表面にでんぷん質が残る場合があります。水加減するとき白くにごる場合は、軽くすすいでください。
- ※ 無洗米は、炊飯器の無洗米のメニューで炊飯してください。
- ※ 無洗米は、他の精米コースに比べて仕上がりの量が少なくなりますが、精米前に計った合数に合わせて水加減してください。炊飯器に無洗米の水位線がある場合や、無洗米専用の計量カップがある場合は、炊飯する前に計り直してください。
- 白米みがき**：精米後日数の経った米の、表面の酸化した部分を磨きとります。(白米から)

- 3ぶ・5ぶ・7ぶ**：それぞれ、ぬか部分を約30%、50%、70%取り除きます。精米度合いが高いほど、玄米の茶色のぬか部分が削りおとされて、白くなります。(玄米から)
- ※ 3ぶづき・5ぶづき・7ぶづきの米は、炊飯器の通常の白米のメニューで炊飯してください。

**胚芽米**：栄養豊富な胚芽部分を残して精米します。(玄米から)

- ※ 精米後の白さは、米の品質により多少ばらつくことがあります。
- ※ **銘柄・コース・合数**は、どの順番で選択してもかまいません。

## 5 銘柄を選択する

- ・ ボタンを押すたびに、銘柄が切り替わります。
- ※ コースボタンで**白米みがき**または**胚芽米**を選択すると、銘柄選択はキャンセルされてランプは消灯します。他のコースを選択すると、選択されていた銘柄のランプが再び点灯します。また、**白米みがき**または**胚芽米**コースのときは、**銘柄**ボタンを押しても選択できません。

- こしひかり
- あきたこまち
- つや姫
- ゆめぴりか
- ひとめぼれ
- ヒノヒカリ

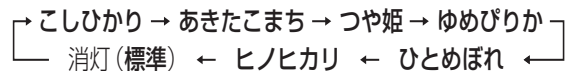

- ・ 表示された6銘柄以外については、銘柄選択表を参考にして選んでください。



## 銘柄選択表 (50音順)

銘柄	銘柄選択
あいちのかおり	ヒノヒカリ
あきさかり	こしひかり
あきたこまち	あきたこまち
秋の詩	あきたこまち
あきほなみ	ヒノヒカリ
あさひの夢	こしひかり
おいでまい	ヒノヒカリ
おぼろづき	ヒノヒカリ
キヌヒカリ	ひとめぼれ
きぬむすめ	ゆめぴりか
きらら397	ヒノヒカリ
銀河のしずく	ひとめぼれ
くまさんの力	ヒノヒカリ
元気つくし	ヒノヒカリ
こしいぶき	ひとめぼれ
こしひかり	こしひかり
魚沼産こしひかり	こしひかり
彩のかがやき	ゆめぴりか
さがびより	つや姫
ササニシキ	ゆめぴりか
ささ結	あきたこまち
青天の霹靂	ひとめぼれ
つがるロマン	ヒノヒカリ
つや姫	つや姫
天のつぶ	ヒノヒカリ
とちぎの星	こしひかり
なすひかり	ゆめぴりか
ななつぼし	ひとめぼれ
にこまる	ヒノヒカリ
はえぬき	ヒノヒカリ
ハツシモ	ヒノヒカリ
ひとめぼれ	ひとめぼれ
ヒノヒカリ	ヒノヒカリ
ふさこがね	こしひかり
ふっくりんこ	ゆめぴりか
まっしぐら	ヒノヒカリ
みずかがみ	つや姫
ミルキークイーン	こしひかり
森のくまさん	ヒノヒカリ
夢つくし	ヒノヒカリ
ゆめぴりか	ゆめぴりか

## 6 精米の合数を選択する

・合数ボタンを押すたびに、精米する合数の設定が切り替わります。精米かごに入れた米の合数を選んでください。

※ 選択された合数が精米かごに入れた米の量に合っていないと、精米がうまくいきません。付属の計量カップで量って入れてください。(→P7)

- 5合
- 4合
- 3合
- 2合
- 1合

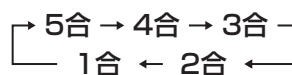

## 7 運転 切/入ボタンを押して精米を開始する

・運転 切/入ボタンのランプが点滅から点灯に変わります。



・精米が終了して停止すると、音が鳴って、運転 切/入ボタンのランプが点滅に変わります。

# 使いかた つづき

## ■ 精米を途中で停止するには

- ・ 運転 切/入ボタンを押してください。
  - ・ 精米が停止して、**運転 切/入**ボタンのランプが点滅に変わります。
- ※何も操作をしないで約3分経過すると、ランプはすべて消灯し電源が切れます。



## ■ 電源が切れてからもう一度精米するには

- ・ 電源が切れてから精米を再スタートしたり、精米の終わった米をもう少し精米したりするときは、設定が同じままでもう一度精米をスタートし、様子を見ながら途中で精米を停止してください。
- ※連続して精米すると、保護装置が働き運転しない場合があります。このようなときは、電源プラグを抜き、内部が冷めるまで30～60分お待ちください。

## ■ お米を取り出す

### 1 電源プラグを抜く

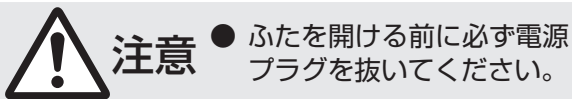

**注意** ● ふたを開ける前に必ず電源プラグを抜いてください。

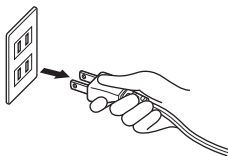

### 2 ふたを開け、かくはん棒を取り出す

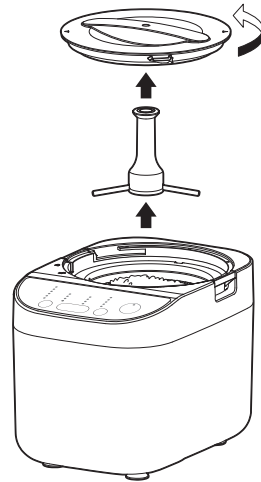

### 3 精米かごを取り出し、米を他の容器に移す

※ぬかボックスごと取り出すこともできます。

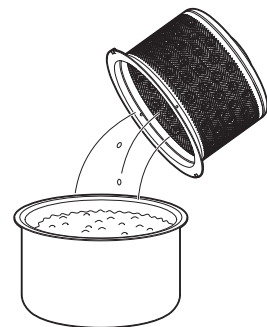
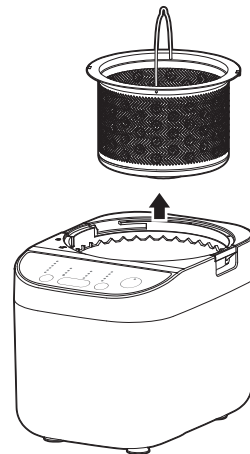

## お手入れ

- 精米直後は、米や精米機内部が熱を持っています。米はすぐに他の容器に移して、しばらく冷ましてください。  
ふたを開けずに放置したり、他の容器に移してすぐにふたを閉めたりすると、熱がこもって米が変質します。  
また、熱がこもったまま米を保管すると、虫が発生することがあります。
- また、炊飯する場合も、十分冷めてから洗米するようにしてください。

### 4 めかボックスを取り出し、めかを捨てる

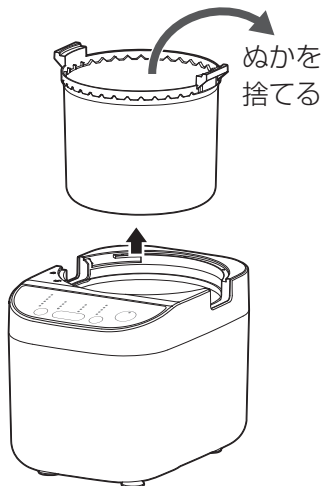

- ※ 米めかを、めか床など食品として利用する場合は、できるだけ新鮮なものを使用してください。
- ※ 廃棄する場合は、生ごみとして処理してください。

- 精米後は毎回必ずお手入れしてください。めかなどが残っていると虫が発生することがあります。  
まためかが酸化して、においが米に付くことがあります。



注意

- お手入れは、必ず電源コードを抜いてから行ってください。
- 本体を水洗いしないでください。

- お手入れは精米後毎回必ず行ってください。
- 酸性・アルカリ性の強い洗剤・薬品、漂白剤、研磨材の付いたスポンジ、金属たわしなどは使用しないでください。

### 本体

よく絞ったふきんで拭く



※ 汚れが取れにくいときは、薄めた台所用中性洗剤を含ませた柔らかい布で拭いた後、洗剤分が残らないようにかたく絞った布などで水拭きしてください。

### めかボックス・精米かご・かくはん棒・ふた 台所用洗剤で洗い、水で流す

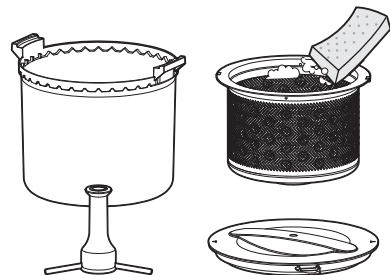

※ 洗った後は水気を十分に拭き取って乾かしてください。

※ 湿気の多いところに放置したり、汚れが残ったまま放置したりすると、腐敗や腐食の原因になります。

- 60℃以上のお湯を使用しないでください。
- 食器洗い乾燥機での洗浄・乾燥はしないでください。変形の原因になります。

## お手入れ つづき

### 保管のしかた

収納するときは、電源コードを電源コードホルダーに巻いておくことができます。

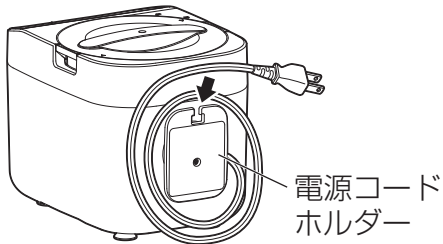

## 精米時間の目安

コース		1合～5合
無洗米		約3分30秒～7分
白米みがき		約15秒～45秒
胚芽米		約1分～2分
精米	白米（標準）	約2分～5分30秒
	3ぶ	約30秒～1分30秒
	5ぶ	約45秒～2分
	7ぶ	約1分～3分
	純白米	約2分30秒～6分

## 仕様

電源	AC 100V (50 / 60Hz共用)
定格消費電力	250W
定格運転時間	15分
精米容量	0.18L (1合) ～ 0.9L (5合)
電源コード長	約1.0m
寸法	幅210×奥行308×高さ226mm
質量	3.6kg

※ 商品の仕様は予告なく変更することがあります。

# 故障かな？と思ったら

使用中に異常が生じた場合は、修理を依頼される前に本書をよくお読みのうえ、以下の点を確認してください。

状態	考えられる理由	処置
電源が入らない	●電源プラグがコンセントに確実に差し込まれていない	●電源プラグをコンセントに確実に差し込んでください。
	●ふたが確実に閉まっていない（ <b>運転切</b> ／ <b>入</b> ランプ、選択した銘柄・コース・合数ランプが点滅している）	●ふたを確実に閉めてください。
銘柄が選択できない	●コース選択で、 <b>白米みがき</b> ・ <b>胚芽米</b> を選んでいた	● <b>胚芽米</b> または <b>白米みがき</b> コースのときは、 <b>銘柄</b> ボタンを押しても、銘柄選択はできません。（→P8）
コースを選択すると銘柄のランプが消灯する	●コース選択で、 <b>白米みがき</b> ・ <b>胚芽米</b> を選んだ	●コースボタンで <b>白米みがき</b> ・ <b>胚芽米</b> を選ぶと、銘柄の選択はキャンセルされて、ランプは消灯します。
銘柄のランプが消灯する	●銘柄の選択で <b>標準</b> を選んだ	●6銘柄以外の <b>標準</b> が選ばれているときは、銘柄のランプは消灯します。
運転できない 運転が止まる （合数ランプがすべて点滅している）	●内部の温度が上がって保護装置が働いた（繰り返し精米を行うと、モーターの保護のため運転できないことがある）	●直ちに電源プラグを抜き、30～60分ほど放置して、内部が冷えてから操作してください。（→P4）
運転できない 運転が途中で止まる （合数ランプがすべて点滅し、 <b>ヒノヒカリ</b> ・ <b>ひとめぼれ</b> ・ <b>ゆめぴりか</b> のいずれかが点灯）	●モーターに過負荷がかかって保護装置が働いた	●合数は、入れた米の量に正しく合わせて設定してください。（→P7、9）
		●米以外の異物が混じっていないか確認して、取り除いてください。

# 故障かな？と思ったら つづき

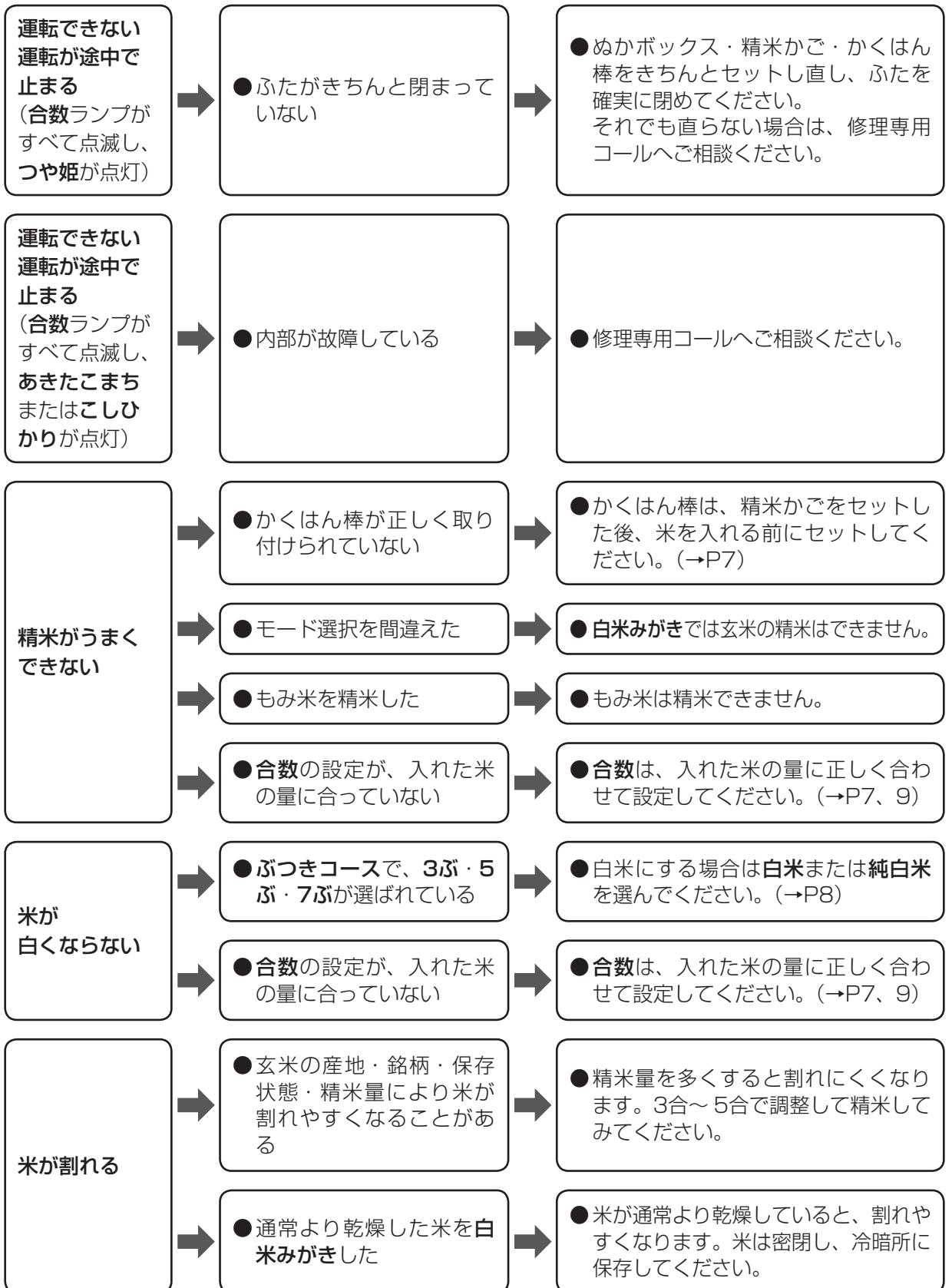

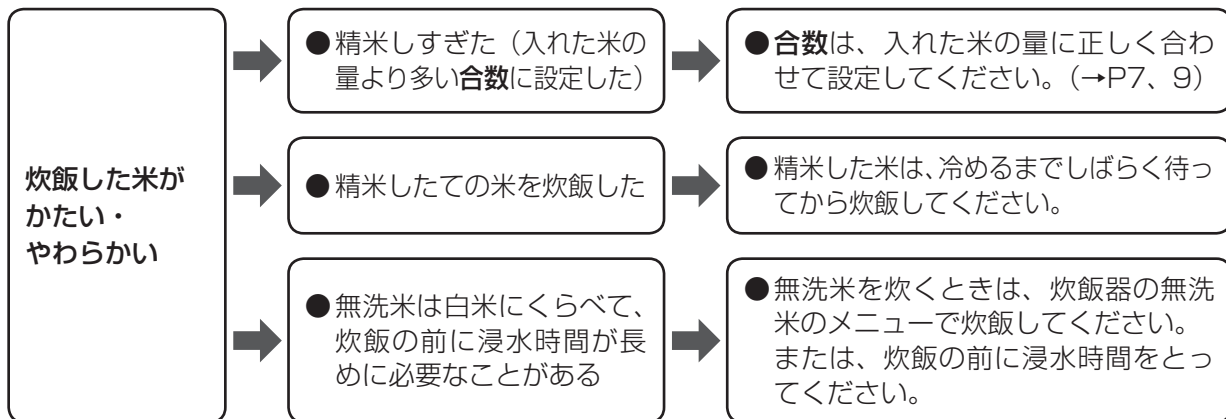

それでも解決できないときは

お買い上げの販売店またはアイリスコールにお問い合わせください。



**警告**

● 自分で分解・修理・改造しないでください。

銘柄選択表

銘柄選択ボタン	銘柄	銘柄選択ボタン	銘柄	銘柄選択ボタン	銘柄
こしひかり	あきさかり あさひの夢 こしひかり 魚沼産こしひかり とちぎの星 ふさこがね ミルキーQueen	ゆめびりか	きぬむすめ 彩のかがやき ササニシキ なすひかり ふっくりんこ ゆめびりか	ヒノヒカリ	あいちのかおり 天のつば あきほなみ にこまる おいでまい はえぬき おぼろづき ハツシモ きらら397 ヒノヒカリ くまさんの力 まっしぐら 元気つくし 森のくまさん つがるロマン 夢つくし
つや姫	さがびより つや姫 みずかがみ				

## 精米機 B5型

## 保証書

本書は、お買い上げ日から下記期間内に故障が発生した場合に、下記の保証規定により無料修理を行うことをお約束するものです。

お買い上げ日 ※ 年 月 日		保証期間 お買い上げ日より：1年間 ただし、消耗品（計量カップなど）を除く
お客様	お名前	※ 販売店 住所・店名 電話（ ） -
	ご住所 〒 電話（ ） -	

販売店様へ： ※印欄は必ず記入してお渡してください。

### 保証規定

- 取扱説明書、本体貼付ラベルなどの注意書きにしたがった正常な使用状態で故障及び損傷した場合には、弊社が無料にて修理または交換いたします。
- 保証期間内に、故障などによる無料修理をお受けになる場合には、お買い上げの販売店にて、保証書をご提示のうえ、修理をご依頼ください。
- 保証内容は本製品自体の無料修理に限ります。保証期間内においても、その他の保証はいたしかねます。
- ご転居や贈答品などで本保証書に記入してある販売店に修理をご依頼になれない場合には、アイリスコールにお問い合わせください。
- 保証期間内におきましても次の場合には有料修理になります。
  - 使用上の誤り、不当な修理、改造などによる故障及び損傷
  - お買い上げ後の落下などによる故障及び損傷
  - 火災、地震、その他の天災地変による故障及び損傷
  - 一般家庭用以外（たとえば業務用の長時間使用、車両・船舶への搭載など）に使用された場合の故障及び損傷
  - お買い上げ後の移動、輸送または什器・備品などとの接触による故障及び損傷
- 本書の提示がない場合
- 本書にお買い上げ年月日、お客様名、販売店名の記入のない場合、あるいは字句を書き換えられた場合
- 本書は日本国内においてのみ有効です。
- 本書は再発行いたしませんので紛失しないよう大切に保管してください。

#### 修理メモ

- ※ この保証書は本書に明示した期間、条件のもとにおいて無料修理をお約束するものです。したがって、この保証書によって保証書を発行しているもの（保証責任者）、及びそれ以外の事業者に対するお客様の法律上の権利を制限するものではありません。保証期間経過後の修理などについてご不明の場合は、お買い上げの販売店またはアイリスコールにお問い合わせください。
- ※ 保証期間経過後の修理、補修用性能部品の保有期間については、「保証とアフターサービス」をご覧ください。

### 保証とアフターサービス

必ずお読みください。

#### ■ 保証書

お買い上げの際に、所定の事項が記入されている保証書をお買い上げの販売店より必ずお受け取りください。保証書がないと、保証期間内でも代金を請求させていただく場合がありますので、大切に保管してください。

#### ■ 保証期間

保証期間は、保証書（裏表紙）に記載されています。保証期間内に故障した場合は、保証規定にしたがって修理させていただきます。

#### ■ 保証期間経過後の修理

お買い上げの販売店または修理専用コールにご相談ください。修理により製品の機能が維持できる場合は、ご要望により有料にて修理いたします。

#### ■ 補修用性能部品の保有期間について

当社はこの製品の補修用性能部品の製造打ち切り後、5年間保有しています。性能部品とは、その製品の機能を維持するために必要な部品です。

#### ■ アフターサービスについて

ご不明な点はお買い上げの販売店またはアイリスコールにお問い合わせください。

## アイリスオーヤマ株式会社

〒980-8510 仙台市青葉区五橋2丁目12番1号 ホームページ <http://www.irisohyama.co.jp/>

製品に関するお問い合わせは

**アイリスコール** 通話料無料 **0120-311-564**

修理に関するお問い合わせは

**修理専用コール** 通話料無料 **0800-170-7070**

受付時間 平日 9:00～17:00、土・日・祝日 9:00～12:00 / 13:00～17:00（年末年始・夏期休業期間・会社都合による休日を除く）

FAXでのお問い合わせは

通話料無料 **0800-888-2600**

Webからのお問い合わせは <https://www.irisohyama.co.jp/support/>

メールフォームにご記入のうえ送信してください