

EARTH MAN

アースマンシリーズ

# 電動ポリッシャー

## EP-300A

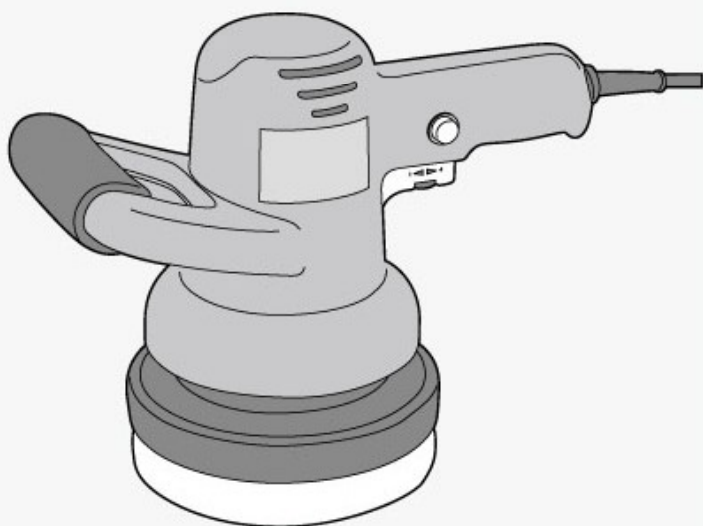

### ※二重絶縁

電気回路と使用者間を二重に絶縁した構造のこと。感電に対して安全性が高く、アースをとる必要がありません。

### お客様へ

●本製品は一般家庭用です。業務用にはお使いにならないでください。



## 取扱説明書

ご使用前に本紙最終ページ「保証書」を必ずお読みになり、内容をご確認・ご了承ください。

また、取扱説明書の内容を十分理解したうえで使用し、お手元に大切に保管してください。

### 目次

#### お使いになる前に 1

安全にお使いいただくために

電動工具を安全にお使いいただくために

本製品を安全にお使いいただくために

#### 本製品について 8

用途

各部の名称・セット内容

仕様

#### 使用前の準備 10

パッド・パッドカバーの取り付け

#### 使い方 12

操作方法

作業方法

#### お手入れ 17

お手入れと保管

#### お買い上げの後に 18

別売品のご紹介

保証書

# お使いになる前に



## 安全にお使いいただくために

- 必ず取扱説明書をよくお読みになり正しくお使いください。取り扱いに不慣れな人や正しい操作のできない人はお使いにならないでください。
- 本製品を正しく安全にお使いいただき、ご自身や周囲に危険がおよぶ可能性を防止するために、下記のように「警告」・「注意」・「注」の

3種に区分しています。いずれも安全に関する重要な内容ですので、必ず守ってお使いください。

また、本製品はDIY用として開発されています。一般家庭用としてお使いください。

- 「注意」に記載した事項でも状況によっては重大な結果に結びつく可能性があります。

 <b>警告</b>	人が死亡または重傷を負う可能性が想定される内容
 <b>注意</b>	人が傷害を負う可能性および物的損害の発生が想定される内容
 <b>注</b>	本製品や付属品の取り扱いなどに関する重要な注意事項

## 電動工具を安全にお使いいただくために

### **警告**

- 1. 作業場所はいつもきれいに保ってください。**
  - 作業場所はいつも整理・整頓し、きれいに保ってください。また、作業の妨げになる物は取り除いてください。
- 2. 作業場の周囲状況も考慮してください。**
  - 作業場は十分明るくしてください。
  - ガソリン・ガス・シンナー・塗料・接着剤など可燃性の液体やガスのある場所では使用しないでください。(爆発・火災の原因)
  - 濡れた所や湿気の多い所・雨中では使用しないでください。(感電・故障の原因)
- 3. 作業員以外を近づけないでください。**
  - 特に小さなお子様は作業場や本製品に近づけないでください。
- 4. 作業に適した服装で作業してください。**
  - 粉じんなどが多く発生する作業では、保護メガネ・保護マスクを着用してください。
  - ヘルメット・ゴム手袋・滑り止めのついた履物などを着用し、作業に適した服装(すそまりの良い長袖・長ズボン)で作業してください。

- だぶだぶの衣服やネックレスなどの装身具は回転部に巻き込まれる恐れがあるので着用しないでください。
- 長い髪は帽子などで覆ってください。
- 作業音の大きい場合は、耳栓・耳覆い（イヤマフ）など防音保護具を着用してください。

## 5. 損傷した部品がないか確認してください。

- 商品開封後は梱包内容を確認し、輸送による破損・ゆりみ・ひび割れなど本製品や付属品に異常がないことを確認してください。
- 使用前には必ず試運転を行い、本製品の破損・ゆがみ・異常音などがいないことを確認してから作業してください。
- 本製品を誤って落としたりぶつけたときは、破損や亀裂がないことを確認してください。

## 6. 正しい付属品やアタッチメントを使用してください。

- この取扱説明書に記載されている付属品やアタッチメント以外の物は使用しないでください。  
また、取扱説明書に従って正しく取り付けてください。（部品脱落や故障によるケガの原因）

## 7. 調整や点検に用いた工具は必ず取り外してください。

- 電源プラグをコンセントに差し込む前に、調整・取り付けに用いた工具が取り外されていることを確認してください。

## 8. 作業に合った電動工具を使用してください。

- 小型の電動工具やアタッチメントは大型の電動工具で行う作業には使用しないでください。
- 指定された用途以外に使用しないでください。

## 9. 無理な使用をしないでください。

- 安全に能率良く作業するため、電動工具の能力に合った速さで作業してください。
- 足場の不安定な場所や無理な姿勢で作業しないでください。

## 10. 感電に注意してください。

- 濡れた手での取り扱いや電源プラグの抜き差しはしないでください。
- 本製品の使用中に、身体をアース（接地）されている物（エアコンの室外機、電柱の支柱など）に接触させないでください。（感電の原因）

## 11. 通気孔をふさがしないでください。

- 本製品の通気孔は本体のモーターを冷やすために必要ですので、布などで覆ってふさがしないでください。（火災の原因）

## お使いになる前に（続き）

### 12. 使用電源は必ず本製品に表示されている電圧（家庭用 AC100V）で使用してください。

- 100V用の物を200V用電源に接続して使用しないでください。（故障・破損の原因）
- 発電機やインバータ電源・DC電源・仮設電源からの電源供給はしないでください。（故障の原因）

### 13. コードなどの取り扱いに注意してください。

- 使用する前に、必ず電源コード・電源プラグを点検してください。無理に引っ張ったり挟んだりしないでください。また、コードを高熱の物、油や角のつがった所に近づけないでください。（火災・感電・故障の原因）
- コンセントから電源プラグを抜き差しするときは、必ず電源プラグを持って抜き差ししてください。（コード破損の原因）
- 作業員以外には本製品やコードに触れさせないでください。
- 感電防止のため、漏電遮断器を設置することをお勧めします。

### 14. 不意な始動はさけてください。

- 電源プラグをコンセントに差し込む前に、スイッチが切れていることを確認してください。
- 本製品を移動する場合や付属品を交換するときは、必ずスイッチを切り、電源プラグをコンセントから抜いてください。また、スイッチに指をかけて運ばないでください。
- 使用しない場合や、作動すると危険な場合・停電のときは電源プラグをコンセントから抜いてください。

### 15. 材料を加工する工具では、加工物をしっかりと固定してください。

- 加工物（加工する材料）を動かす場合を除き、加工物はクランプや万力などで固定してください。手で加工物を保持するより安全で、両手で電動工具を使用できます。

### 16. 本体作動部には触れないでください。

- 作業中回転部やその付近に手や身体、顔を近づけないでください。（ケガの原因）

### 17. 作動している状態のまま放置しないでください。

### 18. 油断せず、十分注意して作業してください。

- 電動工具を使用する場合は、取扱方法・作業の仕方・周りの状況など十分注意して慎重に作業してください。
- 疲れていたり、体調のすぐれないときは使用しないでください。

### 19. ヤケドに注意してください。

- 作業直後は、本体（モーター）や加工物が熱くなっていることがあります。冷えるまで直接手肌に触れないようにしてください。

## 20. 定期的に点検してください。

- 電源プラグ・通気孔にほこりや粉じんなどが付着している場合には、よく取り除いてください。(火災・故障の原因)

## 21. 使用しないときはきちんと保管してください。

- 使用しないときは、直射日光のあたらない・風通しの良い・乾燥した場所で、小さなお子様の手の届かない安全な所、またはカギのかかる所にきちんと保管してください。

## 22. 分解・改造をしないでください。

- 本製品にはいかなる改造も加えないでください。

## 23. ご自分で修理しないでください。

- 故障・異常時はただちにスイッチを切り、電源プラグをコンセントから抜いて作業を中止し、お買い求めの販売店にお申しつけください。または(株)高儀「お客様相談窓口」に相談してください。
- 修理の知識や技術のない方が修理すると十分な性能を発揮しないだけでなく、事故やケガの原因となります。

**この取扱説明書は大切に保管してください。  
また、他の人に貸し出す場合は、この取扱説明書も一緒に渡してください。**

# お使いになる前に（続き）

## ⚠ 注意

### 1. 延長コードを使用する場合

- 延長コードが必要な場合は、目安として本製品の電源コードと同じ被覆で同じ太さ以上の物を使用してください。
- コードの長さについては下の表を参照してください。

コードの太さ (導体公称断面積)	銘板記載の定格電流値で使用できる最大の長さ		
	～5A	5～10A	10～15A
0.75mm <sup>2</sup>	20m	—	—
1.25mm <sup>2</sup>	30m	15m	10m
2.0mm <sup>2</sup>	50m	30m	20m

- ドラム式の延長コードを使用する場合は、発熱による電圧降下や火災事故を防止するため、コードは全て引き出して使用してください。

### 2. 本製品は短時間の使用を前提に設計されています。

- 長時間の連続作業はしないでください。(故障・破損の原因)

### 3. 騒音に注意してください。

- 法令および各都道府県などの条例で定められた騒音防止規制を守り、周辺に迷惑をかけないように状況に応じて遮音壁を設けるなどして規制値以下で使用してください。

### 4. 作業後の加工物に注意してください。

- 作業直後の加工物は熱くなっていることがあります。冷えるまで直接手肌に触れないでください。(ヤケドの原因)
- 作業後の加工物には、かえりができていることがありますので注意してください。(ケガの原因)

### 5. こまめにお手入れしてください。

- 安全に能率よく作業するために刃物類は常にお手入れをし、よく切れる状態を保ってください。
- 本製品は定期的に点検し、損傷している場合は、お買い求めの販売店に修理をお申しつけください。または(株)高儀「お客様相談窓口」に相談してください。
- 本製品に油やグリースが付着した場合は、柔らかい布で、から拭きしてください。
- 汚れの著しい場合は、薄めた中性洗剤を使用して水拭きしてください。その後、乾いた布で水分が残らないように拭き取ってください。
- ワックス・アルコール類・シンナー・ベンジンなどは使用しないでください。(故障・破損の原因)

### 6. 高所作業のときは、下に人がいないことをよく確認してください。

また、コードを引っ掛けたりしないでください。

### 7. その他

- 火のそばや閉め切った車内・直射日光のあたる場所・高温になる場所には放置しないでください。変形・変色・劣化の恐れがあります。

## 本製品を安全にお使いいただくために

### 警告

1. 本製品はワックスがけ(塗り込み)・拭き取り・ツヤ出し専用です。洗車や研磨作業には使用しないでください。
2. 使用電源は必ず銘板に表示してある電圧で使用してください。
3. 使用前に必ず人のいない方向へ向け、無負荷で1分以上試運転を行ってください。
4. パッド・パッドカバーは、必ず専用の物を使用してください。
5. パッド・パッドカバーに異常がある場合は使用しないでください。
  - ゴミ・砂・汚れ・古いワックスなどが付着している物、また摩擦による変形・摩耗やひび割れ・キズがある物は使用しないでください。(ケガ・破損の原因)
6. 本体は確実に保持してください。
  - 片手だけで作業せず、必ずスイッチグリップ・ハンドルの両方をしっかりと握って作業してください。
7. あまりにも小さな物への作業には使用しないでください。また作業対象物が不安定な場合は、クランプ・万力などでしっかりと固定してください。
8. 使用中は、パッド・パッドカバー・回転部などに顔や手などを近づけないでください。  
(ケガの原因)
  - スイッチを切った後もパッド・パッドカバーは惰性でしばらく回転していますので顔や手を近づけないでください。
9. 本体を作動させたまま床などに放置しないでください。
  - 空転が長く続くとパッドやパッドカバーがはがれて飛び出す恐れがあります。
10. 長時間の継続作業はしないでください。(ケガの原因)
  - 目安として30分間の作業に10~15分間の休憩をとってください。
11. 取扱説明書に記載されている用途・能力以上の作業に使用しないでください。
  - 強く押し付けて回転が止まるような使用はしないでください。無理な使用は本製品・作業面を損傷させる恐れがあります。
12. 水・オイル・研削液などは使用しないでください。(ケガ・感電の原因)

## お使いになる前に(続き)

### 注意

1. パッドをモーターで回転させるため使用状況、操作方法により作業面をキズつける恐れがありますので注意してください。
  - 作業前に作業面と同様の物(失敗しても良い物)で試運転してください。
  - パッド・パッドカバーを傾けて使用しないでください。
2. パッド・パッドカバー・作業面にほこり・ゴミ・鉄粉が残っているとキズがつく恐れがありますので注意してください。
3. 液体ワックスなど回転により飛び散る物は使用しないでください。また使用するワックスの使用法・注意事項をよく読み正しく使用してください。
4. 市販されているワックスの中には溶剤などを含み、本体やパッド・パッドカバーに悪影響を与える物があります。使用する前にワックスの成分を確認して正しく使用してください。
5. 車のボディーや作業面に電源コードが触れるとキズがつく恐れがありますので注意してください。
6. 常温(0~40℃)で使用してください。



# 本製品について

## 用途



- 本製品は真円回転ではなく、楕円回転をする物です。強く押さえこまずに作業を行ってください。
- 単純な回転運動ではないため、作業時の振動が若干大きくなりますが異常ではありません。

◆車・床などのワックスがけ(塗り込み)・拭き取り・ツヤ出し作業に

## 各部の名称・セット内容

### 要確認

初めて梱包を開封したときは、下記の内容について確認してください。

- 付属品が全て揃っているか
- 破損した箇所はないか

万一不具合な点がありましたらお買い上げの販売店または(株)高儀までご連絡ください。

### 本体

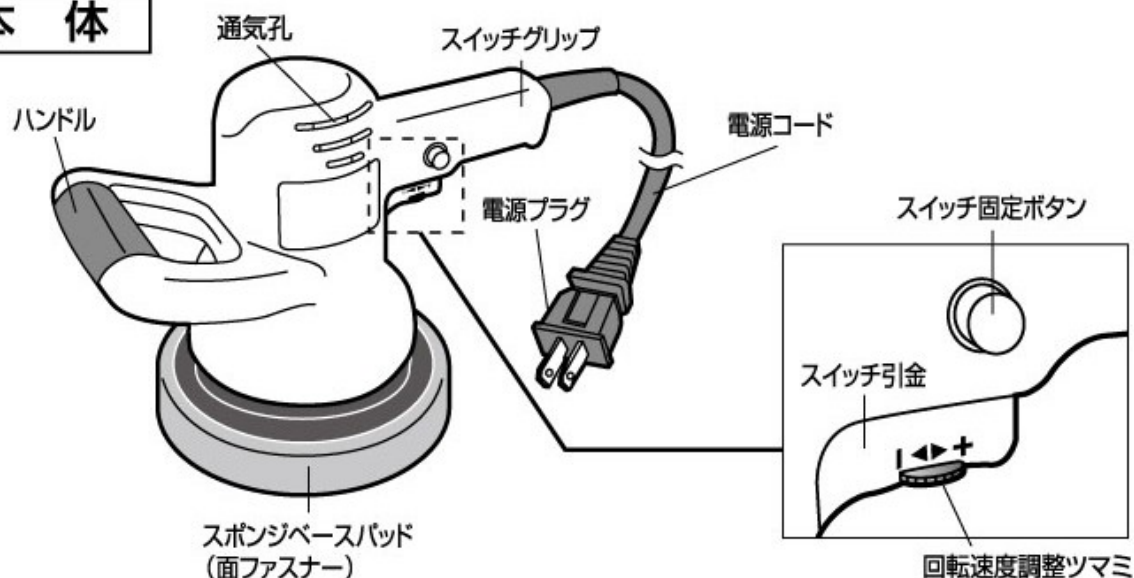

### 付属品

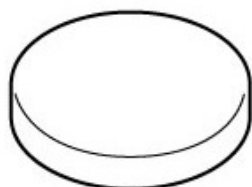

スポンジパッド



タオル地パッドカバー×3枚



毛バフパッドカバー×2枚



ワックス用ヘラ  
(スポンジパッドに  
塗りつけるときに  
使用します。)

## 本製品について(続き)

### 仕 様

電 圧	AC100V
周 波 数	50/60Hz
電 流	0.6A
消 費 電 力	60W
回 転 数	50Hz/約900~3000min <sup>-1</sup> ・60Hz/約600~3000min <sup>-1</sup>
本 体 サ イ ズ	約長さ280×幅148×高さ195 (mm)
ベースパッド寸法	約φ148mm
コ ー ド 長	約5m
質 量	約1.6kg
定 格 時 間	30分

※商品改良のため、仕様・外観は予告なしに変更することがありますのであらかじめご了承ください。

# 使用前の準備

## パッド・パッドカバーの取り付け

### 警告

- パッド・パッドカバーを交換するときは、必ずスイッチを切り電源プラグをコンセントから抜いてください。
- パッド・パッドカバーは、必ず専用の物を使用してください。
- パッド・パッドカバーに異物の付着・ひび割れ・変形などの異常がないことを確認してから取り付けてください。

### 注意

- パッドカバーが新しい場合に糸や毛がほぐれ出し作業面に付着することがあります。なるべく使用前に落とし、付着した物は水気を絞った布で軽く拭き取ってください。
- スポンジベースパッドの面ファスナー部にゴミ・ほこりが付着している場合はきれいに取除いてからパッド・パッドカバーを取り付けてください。
- パッド・パッドカバーは消耗品です。表面が荒れたり、硬くなったら早めに新しい物へ交換してください。

### スポンジパッドの取り付け

スポンジパッドの面ファスナー側をスポンジベースパッドに中心がずれないようにしっかりと貼り合わせます。



### (タオル地・毛バフ)パッドカバーの取り付け

1. (タオル地・毛バフ)パッドカバーを裏返しにしてください。

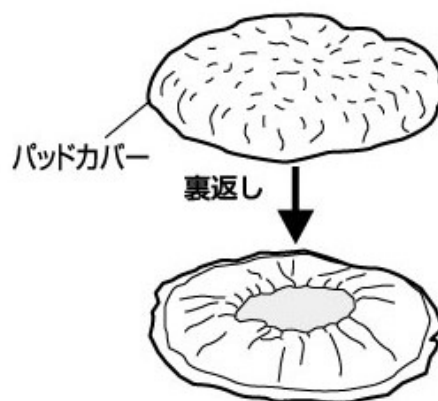

## 使用前の準備（続き）

2.パッドカバーの中心とスポンジベースパッドの中心がずれないように貼り合わせます。

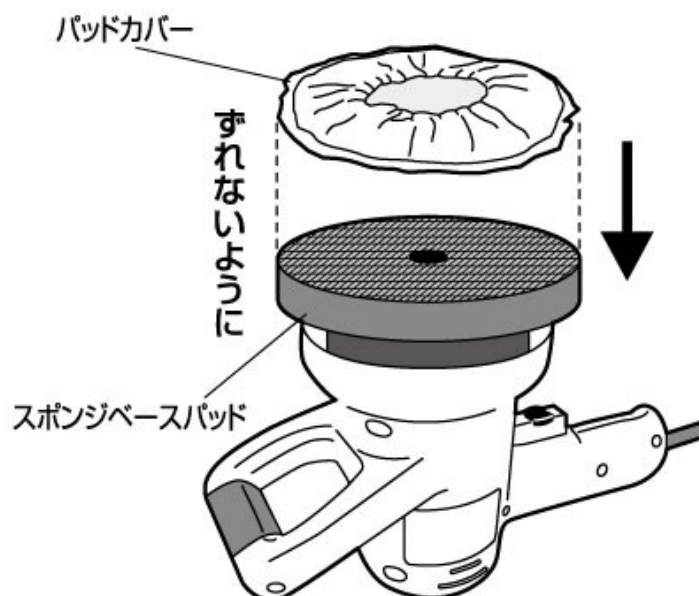

3.パッドカバーの裏返った部分をスポンジベースパッドを包むように取り付けてください。

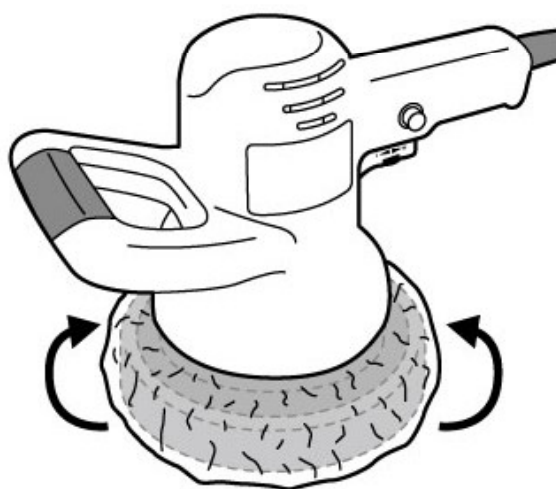

# 使い方

## 操作方法

### 警告

- 電源プラグをコンセントに差し込む前に必ずスイッチ固定ボタンが解除してあることを確認してください。
- 大変危険ですので、作動している状態のまま、放置しないでください。スイッチ固定ボタンは必要以外のときは必ず解除してください。

### 注意

- 低速での連続運転はモーターに負荷がかかり、故障の原因になります。

### スイッチ引金・スイッチ固定ボタン

#### ●スイッチ引金

スイッチ引金を引くと回転し、離すと回転が止まります。また引き具合によって回転速度を調整することができます。

#### ●スイッチ固定ボタン

スイッチ引金を引いた状態でスイッチ固定ボタンを押すとスイッチ引金が固定され、連続運転します。

再度スイッチ引金を引くと解除になります。

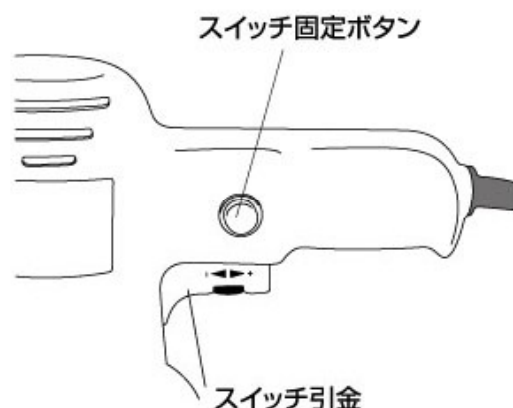

### 回転速度の調整

### 注

- スイッチ引金をいっぱい引いた状態で回転速度調整ツマミを「+」側に回しきっていないと最高速回転になりません。

スイッチ引金を引きながらスイッチ固定ボタンを押して、連続運転中に回転速度調整ツマミを回すことにより回転速度の調整ができます

回転速度調整ツマミを「+」方向に回すと回転が速くなり、「-」方向に回すと回転が遅くなります。

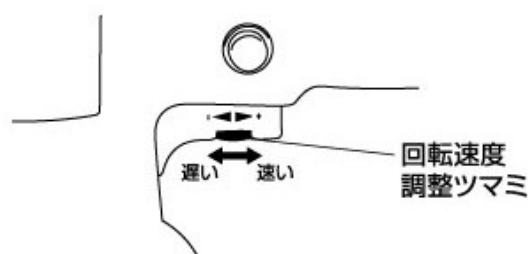

# 使い方(続き)

## 作業方法

### ⚠ 警告

- 本製品はワックスがけ(塗り込み)・拭き取り・ツヤ出し専用です。洗車や研磨作業には使用しないでください。
- パッド・パッドカバーは、必ず専用の物を使用してください。
- ゴミ・砂・汚れ・古いワックスなどが付着していたり、摩擦による変形・摩耗やひび割れ・キズがあるパッド・パッドカバーは使用しないでください。(ケガ・破損の原因)
- 取扱説明書に記載されている用途・能力以上の作業に使用しないでください。
- 強く作業面に押し付けて回転が止まるような使用はしないでください。無理な使用は本製品・作業面を損傷させる恐れがあります。
- 水・オイル・研削液などは使用しないでください。(ケガ・感電の原因)
- 本製品は楕円回転をするものです。しっかりと両手で保持し安定した状態で作業を行ってください。
- 作業面にあてずに空転を続けるとパッド・パッドカバーがはがれて飛び出す恐れがありますので注意してください。

### ⚠ 注意

- パッドをモーターで回転させるため使用状況、操作方法により作業面をキズつける恐れがありますので注意してください。(作業前に作業面と同様の物で試運転してください。)
- パッド・パッドカバーを傾けて使用しないでください。
- パッドやパッドカバー、作業面にほこり・ゴミ・鉄粉が残っているとキズがつく恐れがありますので注意してください。
- 液体ワックスなど回転により飛び散るものは使用しないでください。また使用するワックスの使用法・注意事項をよく読み正しく使用してください。
- 適切なワックスを使用しないで作業をした場合、効果が得られず作業面の塗装の種類によってはキズを大きくすることになりますので注意してください。

### ◇ 注

- 本製品は真円回転ではなく、楕円回転をする物です。強く押さえこまずに作業を行ってください。

### ワックスがけ(塗り込み)作業

1. スポンジパッドを本体スポンジベースパッド部に取り付けてください。

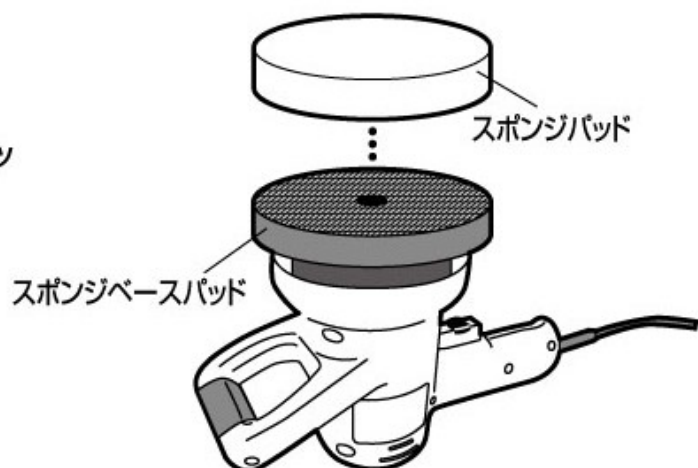

2.本体に取り付けたスポンジパッドにヘラで薄くワックスを付けてください。

3.本体を両手でしっかりと保持し、作業面に軽くスポンジパッドをあてて、スイッチ引金を引き低速の状態で作業を開始してください。

4.低速の状態で作業を開始し、様子を見ながら徐々に最適な回転数に上げてください。

5.ワックスを均一にのばすように軽く、ゆっくりと前後、左右に動かしてください。

※角部分や細かな部分は手作業でワックスがけをしてください。

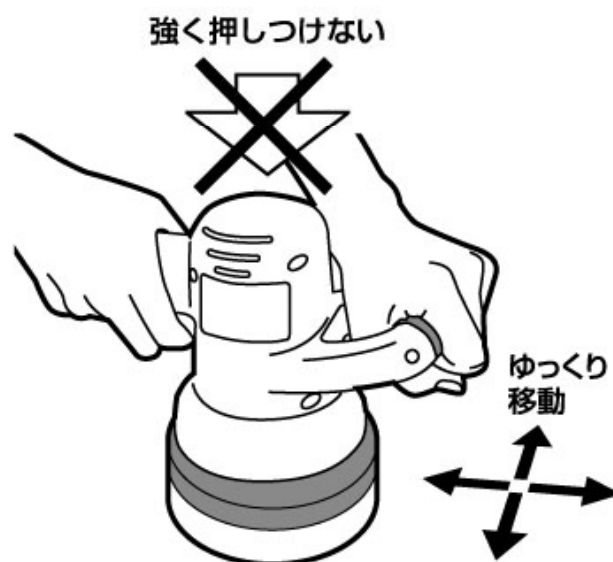

# 使い方(続き)

## 拭き取り作業

1. 本体スポンジベースパッド部にタオル地パッドカバーを取り付けてください。

2. 本体を両手でしっかりと保持し、作業面に軽くパッドカバーをあてて、スイッチ引金を引き作業を開始してください。

3. 本体を軽くゆっくり前後左右に動かし、拭き取り作業を行ってください。

※角部分や細かな部分は手作業で拭き取り作業を行ってください。

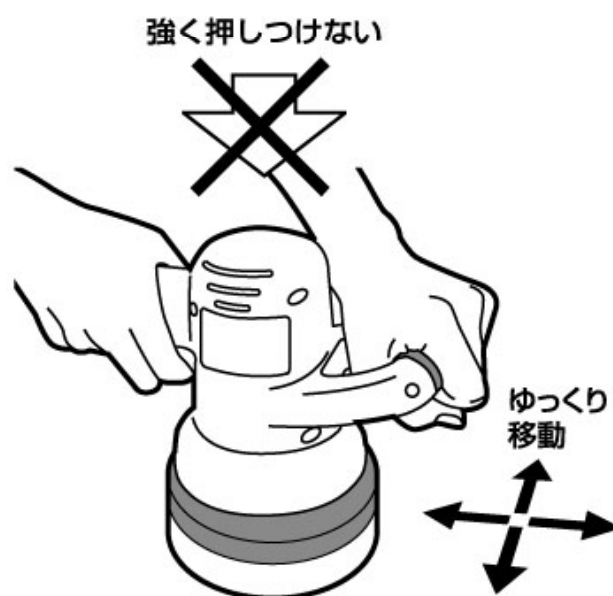



## ツヤ出し作業

1. 本体スポンジベースパッド部に毛バフパッドカバーを取り付けてください。

2. 本体を両手でしっかりと保持し、作業面に軽くパッドカバーをあてて、スイッチ引金を引き作業を開始してください。

3. 拭き取り作業と同様に本体を軽くゆっくり前後左右に動かし、ツヤ出し作業を行ってください。



# お手入れ

## お手入れと保管

### 警告

- お手入れのときは必ずスイッチを切り、電源プラグをコンセントから抜いてください。
- 故障・異常時はただちにスイッチを切り、電源プラグをコンセントから抜き、作業を中止してお買い求めの販売店にお申しつけください。または(株)高儀「お客様相談窓口」に相談してください。

### パッド・パッドカバーの点検

- 使用する前にパッド・パッドカバーにひび・割れ・変形などの異常がないか点検してください。
- パッド・パッドカバーは消耗品です。表面が荒れたり、硬くなったら早めに新しい物に交換してください。

### 各種ネジの点検

- 各種ネジにゆるみがないか定期的に点検してください。もし、ゆるんでいるネジがありましたらしっかりと締め直してください。

### 清 掃

- 本製品のお手入れに、ワックス・アルコール類・シンナー・ベンジンなどは使用しないでください。また本体に水をかけての丸洗いはしないでください。(破損・故障の原因)
- 本製品に油やグリースが付着した場合は、柔らかい布でから拭きしてください。
- 汚れの著しい場合は、薄めた中性洗剤を使用して水拭きしてください。その後、乾いた布で水分が残らないように拭き取ってください。
- 使用後取り外したパッド・パッドカバーは中性洗剤で軽く押し洗いをして風通しの良い日陰で乾燥させてください。

### 保 管

- 使用しないときは、直射日光のあたらない・風通しの良い・乾燥した場所で、小さなお子様の手の届かない安全な所、またはカギのかかる所にきちんと保管してください。

# お買い上げの後に

## 別売品のご紹介

- お買い求めは、本製品ご購入の販売店にてお買い求め・ご注文をお願いします。ご注文のときは、各製品の品名・JANコードをお伝えください。

品 名	JANコード
EM 電動ポリッシャー EP-300・EP-300A専用スポンジパッド	4907052 553491
EM 電動ポリッシャー EP-300・EP-300A専用タオル地パッドカバー 3枚入	4907052 553484
EM 電動ポリッシャー EP-300・EP-300A専用毛バフパッドカバー 2枚入	4907052 553477

# お買い上げの後に（続き）

## 保証書

販売店名・お買い上げ年月日を証明できる物（販売証明書やレシートなど）が添付されていない場合、本書は無効となり、保証期間内であっても有料修理となります。必ずご確認ください。

- 保証期間内において取扱説明書などの注意書に従い、正常な使用・保管状態で故障した場合、本書により無償で修理致します。
- 保証期間内に故障して無償修理をお受けになる場合には、商品と本書に販売証明を付けた物をご持参のうえ、お買い上げの販売店にご依頼ください。

品名	EM 電動ポリッシャー			お買い上げ日	年 月 日
型式	EP-300A	JAN コード	4907052 553446	保証期間	お買い上げ日より6ヶ月
販売店	販売証明書や レシートなどを 添付してください。				

### 保証規定

1. 本書はお買い上げ商品にのみ適用されますので、一切の工事費用などは適用外となります。
2. 保証期間内でも次の場合は有料となります。
  - 使用上の誤りおよび不当な修理・改造による故障および損傷。
  - お買い上げ後の輸送・移動・落下などによる故障および損傷。
  - 火災・地震・水害・落雷・その他の天災・異常電圧による故障および損傷。
  - 一般家庭用以外（例：業務用の長時間使用、車輛・船舶への搭載など）に使用された場合の故障および損傷。
  - 本書の提示がない場合。
  - 本書に販売店名・お買い上げ年月日を証明できる物が添付されていない場合、あるいは字を書き替えられた場合、個人販売など販売店が不明な場合。
3. 本書は付属品・消耗品には適用されません。
4. 本書は日本国内においてのみ有効です。 This warranty is valid only in Japan.
5. 本書は最初の購入にのみ適用され、以降の転売・譲渡には適用されません。
6. この保証書は、本書に明示した期間・条件のもとにおいて無償修理をお約束するものです。従ってこの保証書によってお客様の法律上の権利を制限するものではありません。
7. 保証期間経過後の修理については、お買い上げの販売店にご相談ください。
  - 修理可能な場合は、お客様のご希望により有料で修理させていただきます。

発売元



株式会社 高儀

技術的・専門的情報の  
お問い合わせは…

お客様  
相談窓口

TEL 0258-66-1233

受付時間 AM9:00~PM5:00（土日祭日および弊社の休日を除く）

#### ■お客様相談窓口における個人情報の取り扱い

弊社は、お客様へのサービス提供のため、収集目的を通知したうえで必要な範囲の個人情報や相談内容を収集させていただき、その記録を残すことがあります。個人情報を適切に管理し、修理業務などのサービスを行うために必要な範囲内で開示する場合や、正当な理由がある場合を除き、第三者に提供しません。