

保証とアフターサービス

1 この商品には保証書がついています。

保証書は販売店にて所定事項を記入してお渡しいたしますので、内容をよくお読みの上大切に保管してください。

2 保証期間はご購入の日から1年です。

保証期間中でも有料になることがありますので、保証書をよくお読みください。

3 保証期間後の修理は…

販売店または当社サービスセンターにご相談ください。修理によって機能が維持できる場合は、ご希望により有料修理いたします。ただし、補修用性能部品の最低保有期間は、製造打ち切り後3年です。

注) 補修用性能部品とは、その商品の機能を維持するために必要な部品です。

この商品についてのご質問は

株式会社 シー・シー・ピー サービスセンター

TEL. 075-692-1001 FAX. 075-681-0904

営業日：月曜～金曜（但し、祝日は除きます）お電話受付時間 10：00～17：00

株式会社 シー・シー・ピー

OM0/2012

-----キリトリ線-----

コードレス回転モップクリーナー Neo+ 保証書

品番	ZJ-MA21 / TZJ-MA221		
お客様名	様		
ご住所	〒		
	電話番号 () -		
お買い上げ	年 月 日	取扱販売店	住所・電話番号
保証期間	お買い上げ日より 1年	対象部分 本体 <small>消耗部品は除く</small>	株式会社 シー・シー・ピー 〒111-0042 東京都台東区寿3-14-11 蔵前チヨダビル3F

持込修理

本書はお買い上げの日から左記期間中故障が発生した場合には、本書記載内容で無料修理を行なうことをお約束するものです。
詳細は裏面をご参照ください。

取扱説明書

保証書付

コードレス回転モップクリーナー Neo+

品番
ZJ-MA21
TZJ-MA221

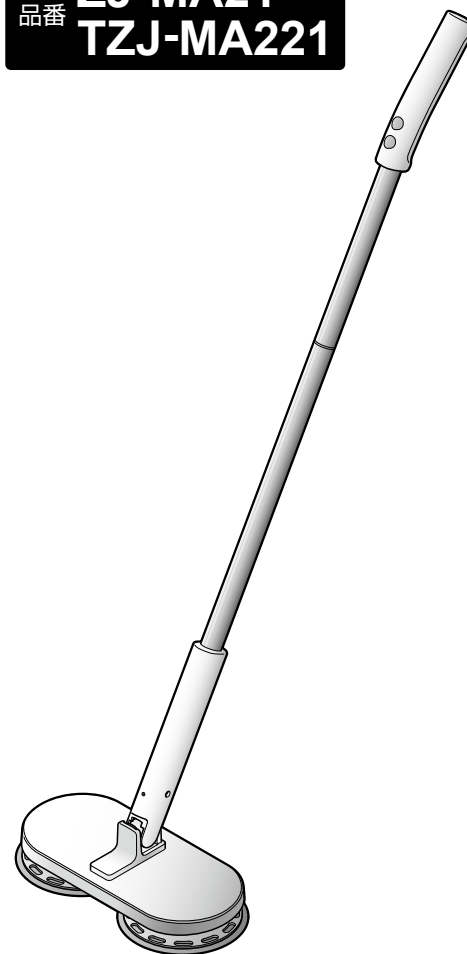

このたびはお買い上げいただきまして、まことにありがとうございます。

- この取扱説明書は「ZJ-MA21-XX※」「TZJ-MA221-XX※」用です。（※"XX"は本体色品番）
- ご使用前にこの取扱説明書をよくお読みになり、正しくお使いください。
- お読みになったあとは、いつでも見られるところに大切に保管してください。

◎ご使用前に

安全上のご注意 <small>必ず守ってください</small>	2
使用上のご注意	6
各部のなまえ	7
組み立てかた	8
充電のしかた	10

◎お掃除をする

使いかた	12
------	----

◎お手入れ

お手入れ	17
充電式リチウムイオンバッテリーについて	19
充電式バッテリーの交換について	19
充電式バッテリーの交換方法	20
保管のしかた	23

◎困ったときに

故障かな!?と思ったら	24
仕様	25
消耗品/別売部品	26
充電式バッテリーの廃棄について	27
保証とアフターサービス	巻末
(保証書)	巻末



家庭用

この商品は日本国内向けです。

ご使用前に、この「安全上のご注意」を必ずお読みください。

◎ここに示した注意事項は、本商品を安全に正しくお使いいただき、あなたやほかの人々への危害や損害を未然に防止するためのものです。必ず守ってください。







誤った使いかたをしたときに生じる危険や損害の程度を表わす図記号です。

 危険	「人が死亡または重傷を負う危険性が切迫して生じることが想定される内容」を表わしています。
 警告	「人が死亡または重傷を負う可能性が想定される内容」を表わしています。
 注意	「傷害を負う可能性や、物的損害の発生が想定される内容」を表わしています。

お守りいただく内容を次の図記号で説明しています。

 してはいけない「禁止」の内容を表わしています。	 必ず実行していただく「強制」の内容を表わしています。
--	--

危険 (充電式バッテリー)

 分解禁止	分解・改造はしない 液漏れ・発熱・破裂・発火の原因になります。	 禁止	充電式バッテリーを落としたり強い衝撃を与えたりしない 充電式バッテリーの液漏れ・発熱・破裂・発火の原因になります。
 禁止	本商品以外の機器に接続しない 過電流などにより、充電式バッテリーの液漏れ・発熱・破裂・発火の原因になります。	 禁止	充電式バッテリーの端子間を金属などで接触させない。 (金属製のネックレスやヘアピンなどと一緒に持ち運んだり保管しない) 充電式バッテリーがショートし、液漏れ・発熱・破裂・発火の原因になります。
 禁止	充電式バッテリーを単独、他の充電機器で充電しない 充電式バッテリーの液漏れ・発熱・破裂・発火の原因になります。	 禁止	ほかの機器で充電しない 充電式バッテリーの液漏れ・発熱・破裂・発火の原因になります。
 禁止	火中に投入したり加熱しない 液漏れ・発熱・破裂・発火の原因になります。		

警告 (本体・ACアダプター)

 水ぬれ禁止	本体・ACアダプターを水につけたり、水をかけたりしない 感電・ショート・火災の原因になります。また、風呂場などの水場では絶対に使用しない。	 使用禁止	本体にタオルやふとんなどをかけて使用しない 過熱して火災の原因になります。
 使用禁止	こどもだけで使用させない けがの原因になります。	 単独で使用	定格15A・交流100Vのコンセントを単独で使用する ほかの機器と併用すると、発熱により故障・火災の原因になります。
 接触禁止	動作中は回転部に触らない けがをするおそれがあります。	 プラグを抜く	充電時以外はACアダプターをコンセントから抜く 感電・漏電・火災の原因になります。 
 使用禁止	ACアダプターのコードやACアダプターのプラグが傷んだり、コンセントの差し込みがゆるいときは使用しない 感電・ショート・発火の原因になります。	 プラグを抜く	異常時(焦げくさいなど)は、充電を停止してACアダプターのプラグを抜く 異常のまま充電を続けると火災や感電の原因になります。充電を停止してお買い上げの販売店または当社サービスセンターにご相談ください。(⇒巻末参照)
 分解禁止	改造はしない。また、修理技術者以外の方は、分解したり修理をしない 火災・感電・けがの原因になります。修理はお買い上げの販売店または当社サービスセンター(⇒巻末参照)にご相談ください。	 禁止	本体に乗らない けがや故障の原因になります。
 禁止	ACアダプターのコードを傷つけたり、破損したり、加工したり、無理に曲げたり、引っ張ったり、ねじったり、たばねたりしない。また、重いものをのせたりはさみこんだりしない ACアダプターのコードが破損し、感電・火災の原因になります。	 ぬれ手禁止	ぬれた手で、ACアダプターを抜き差ししない 感電・ショートの原因になります。
		 禁止	引火性のもの(殺虫剤、ヘアスプレー、ガソリン・シンナー)の近くで使用しない。また、これらのものを放置しない 爆発や火災の原因になります。

安全上のご注意



確実に
差し込む

ACアダプターのプラグは根元まで確実に差し込む

不完全な差し込みは、感電や発熱による火災の原因になります。



注意

付属のACアダプターを必ず使用する

ほかのACアダプターを接続したり、ほかの商品に接続すると火災や故障の原因になります。



使用禁止

倒れやすいもの、壊れやすいものの近くで使用しない

けがや故障の原因になります。



禁止

本体・ACアダプターの電源接点の端子間を金属などで接触させない(金属製のネックレスやヘアピンなどと一緒に持ち運んだり保管しない)

充電式バッテリーがショートし、液漏れ・発熱・破裂・発火の原因になります。



禁止

落としたり強い衝撃を与えない
けがや故障の原因になります。



禁止

高温、湿気の多いところに保管しない
絶縁劣化による感電の原因になります。



禁止

充電中は本体の電源を入れない
事故や故障の原因になります。



注意

モップパッドは必ず取り付ける
床面や家具などを傷つける原因になります。また、本体を傷つけたり、故障の原因になります。



電源を切る

ACアダプターを抜き差しするときは、必ず本体の電源が切れている状態で抜き差しする
感電・故障の原因になります。



使用禁止

海外では使用しない
故障・発火の原因になります。



注意

本体を立てて置くときは、倒れないよう水平な場所に置く
けがをしたり破損する原因になります。

⚠ 注意 (本体・ACアダプター)



プラグを
持って抜く

ACアダプターは、必ずACアダプター本体を持ってコンセントから引き抜く

ACアダプターのコードが破損し、感電やショートして発火することがあります。



プラグの点検

ときどきはACアダプターのプラグの点検を行なう

コンセントやACアダプターのプラグにほこりがたまっていると湿気が加わることで電流が流れ、火災の原因になることがあります。ACアダプターがはずれかけていたり、破損したりしている場合は特に危険です。

◆おもわぬ事故を防ぐために…

- ・コンセントやプラグのまわりにほこりをためないようにときどき掃除をする。
- ・ACアダプターがしっかりと差し込まれているか確かめる。
- ・コンセントやACアダプターに異常がないか確かめる。
- ・ACアダプターを差し込むとき、コンセントにゆりみがないか確かめる。コンセントが発熱し火災の原因になります。



火気禁止

火気に近づけない

本体の変形によるショート・発火の原因になります。



禁止

強く押さえつけたり無理やり止めない

床面や家具などを傷つける原因になります。また、本体を傷つけたり、故障の原因になります。



使用禁止

じゅうたんなどの敷物の上では使用しない

回転部が停止し、故障の原因になります。

安全上のご注意

ご使用の前

お掃除をする

お手入れ

困ったとき

使用上のご注意

故障や事故などを防ぐために、必ずお守りください。

- このコードレス回転モップクリーナー Neo+は家庭用です。
- 掃除以外の目的で使用しないでください。
- 本商品は周囲温度5℃～35℃の環境でご使用ください。
- 専用モップパッド以外を使用しないでください。
- ご使用中にお子様やペットが触れないようにご注意ください。
- ご使用にならないときは必ずACアダプターをコンセントから抜き、充電プラグを本体からはずしてください。
- 毛足の長いじゅうたんなどの敷物の上では使用しない
回転部が停止し、故障の原因になります。
- 強く押さえつけたり無理やり止めたりしない
床や家具などを傷つけたり本体やロッドに無理な力が加わり、故障の原因になります。
- モップパッドについてゴミや汚れはこまめにお手入れをする(⇒18p参照)
ゴミや汚れがたくさんついたまま使用し続けると掃除能力が弱くなります。
- 通常は水のみでご使用いただけますが、洗剤を使用する場合は希釈不要、二度拭き不要タイプの住居用中性洗剤をご使用ください。
- 原則、水場での使用は禁止としておりますが、湯舟を空の状態にし、湯舟以外(天井、かべなど)水濡れのおそれが無い場所で本体を水につけたり、水をかけたりしないようご注意ください。使用してください。
感電・ショートの原因となります。
- 固いゴミや砂などが付着したまま使用しない
床を傷つける原因になります。
- 傷がつくおそれがありますのでデリケートな素材、高価なものへのご使用はお避けください。
- モップパッドは油汚れを吸着しやすいので表面が黒ずむ場合がありますが、ご使用には差しつかえありません。
- ぬれた状態のモップパッドを付けたまま長時間放置しないでください。床などが変色するおそれがあります。
- モップパッドをはずした状態で、本体をカーペットの上などに放置しないでください。
面ファスナーがカーペットの毛にからまって、布・毛足を傷めるおそれがあります。
- 付属品の専用ACアダプター以外では絶対に充電しない
電圧や電流、極性の違いにより、充電式バッテリーの発火・破裂の原因になります。
- ACアダプターのコードを持って引っ張ったり、釘などにかけない
ACアダプターの故障やコードが傷む原因になります。
- ACアダプターやコードの付け根に無理な力を加えない
ACアダプターの故障やコードが傷む原因になります。

各部のなまえ

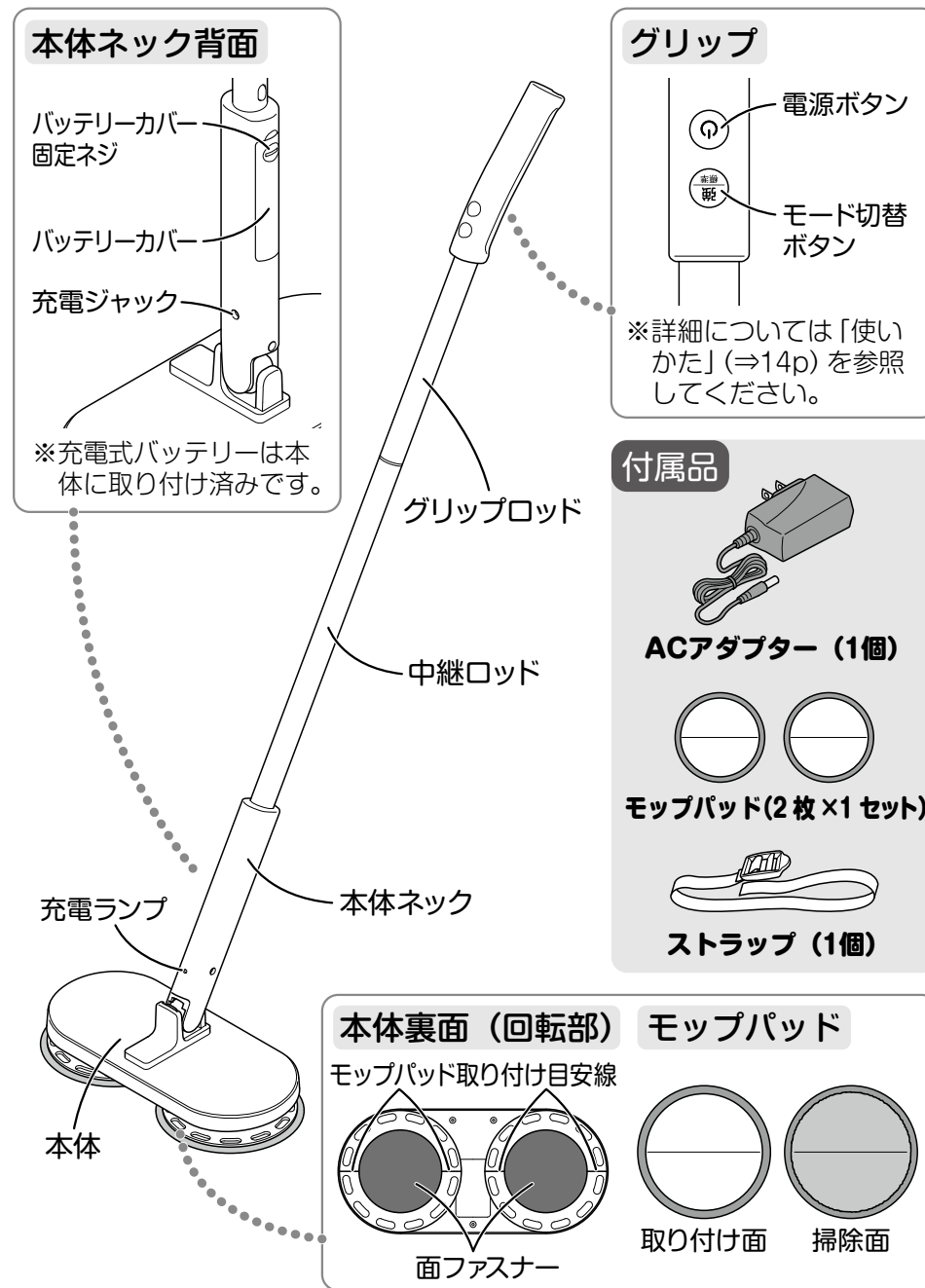

ロッドの取り付け

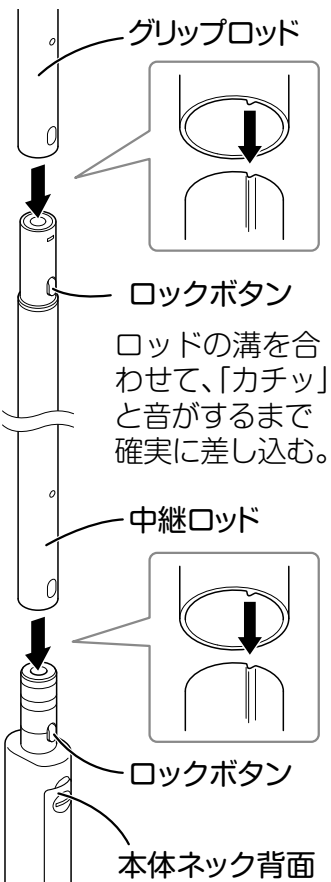

⚠ 注意

組み立てるときは、手や指をはさまないように注意する電源が切れていることを確認してください。

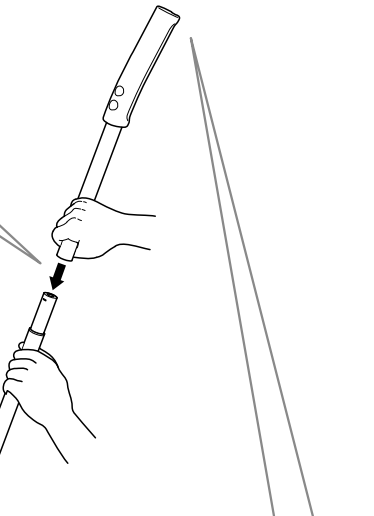

ストラップの取り付け

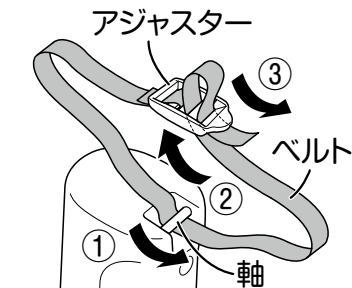

- ① ベルトを軸に通す
- ② ベルトをアジャスターの下から通す
- ③ アジャスターの上からベルトを通す

⚠ 注意

各ロッドは使用中にはずれないようしっかり差し込んで、ロッドが抜けないことを確認する

⚠ 注意

ロックボタンを押しきらない状態で無理にロッドを引き抜こうとすると、故障の原因となります。ロックボタンが完全に押し込まれていることを確認してから引き抜いてください。

ロッドの取りはずし

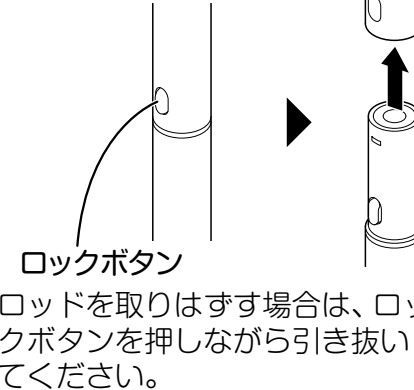

Point 中継ロッドを使用せず、本体ネックとグリップロッドを直接取り付けハンディタイプとして使用することが可能です。(⇒16p参照)

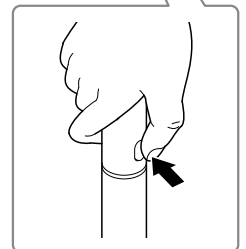
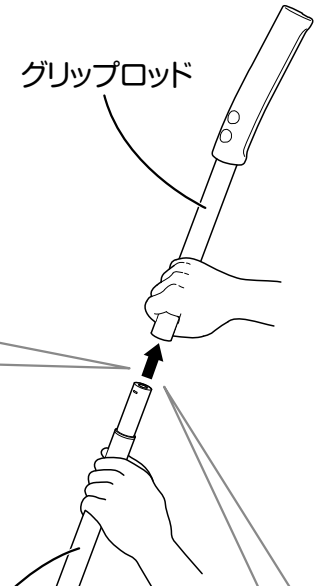

ロックボタンを押しながら引き抜く

1 ACアダプターを接続する

- ①電源が切れていることを確認します。
- ②ACアダプターの充電プラグを本体ネックの充電ジャックに差し込みます。
- ③ACアダプターをコンセントに差し込みます。

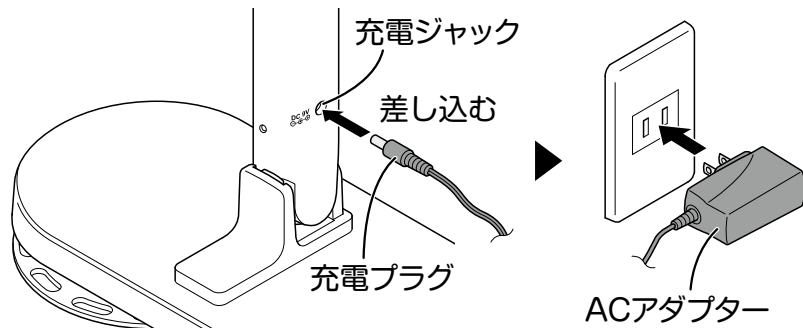

⚠ 注意

端子部のほこりなどはこまめに
取り除く
火災や故障の原因になります。

電源は必ず交流100Vで、付属の
ACアダプターを使用する
火災や故障の原因になります。

2 充電ランプの点灯を確認する

充電ランプが赤色に点灯し、
充電を開始します。

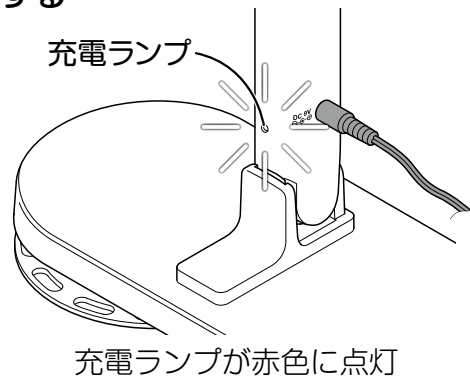

3 充電を終了する

充電時間は最大約 3.5 時間です。
充電が終了すると充電ランプが緑色に点灯します。
ACアダプターをコンセントから抜いてから、ACアダプターの
充電プラグを本体の充電ジャックから抜いてください。

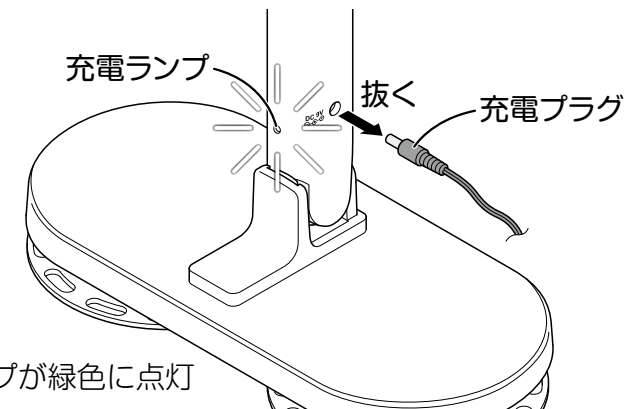

※充電プラグを差し込んだままでは動きません。

Point

はじめてご使用になるときや、長期間ご使用にならなかった
ときには必ず充電ランプが緑色に点灯するまで充電してください。
充電時間は最大で約3.5時間です。充電式バッテリーのバッテ
リー残量により充電時間が短くなる事があります。

モップパッドを水にぬらして取り付ける

- ①モップパッドを水でぬらして余分な水分をしぼります。
- ②モップパッドを真ん中の折り目で折りたたみ、本体裏面のモップパッド取付け目安線に中心を合わせて取り付けます。

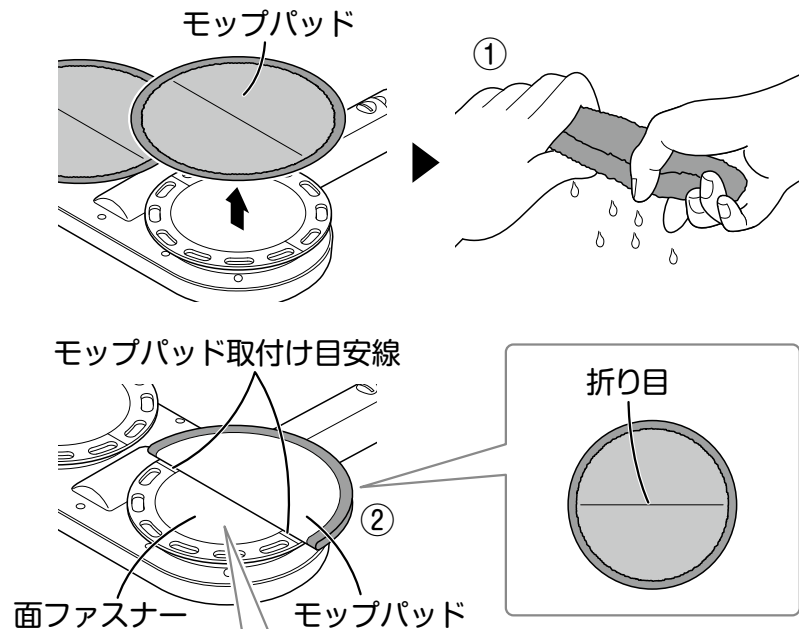

モップパッドの取り付け

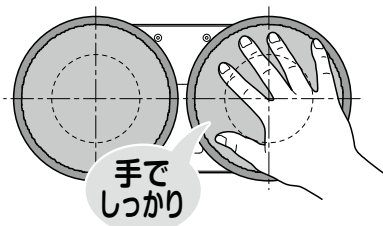

モップパッド取り付け目安線に合わせて、しっかり貼り付ける。
※モップパッド同士が重ならないように取り付ける

モップパッド取りはずし時のお願い

本体裏面からモップパッドを取りはずす時は、片方の手で回転部を押さえながら、もう片方の手でモップパッドをゆっくりと矢印方向に引っ張りながら取りはずしてください。

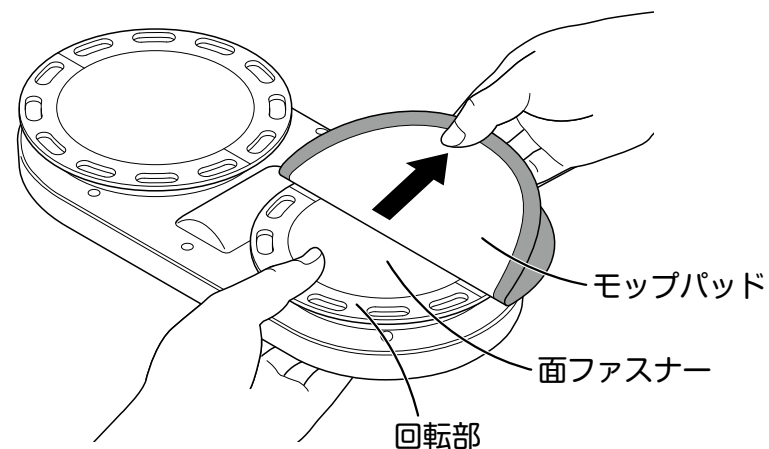

⚠ 注意

モップパッドだけをつかんで無理に引っ張らない
モップパッドだけをつかんで無理に引っ張ると、面ファスナーがはがれたり、回転部が故障する原因になります。

操作のしかた

スタート

本体をお掃除したい床の上に置き、電源ボタンを押すと、モップパッドが回転します。モップパッドの回転中は、本体に無理な力を加えず、ゆっくりと前後させてください。

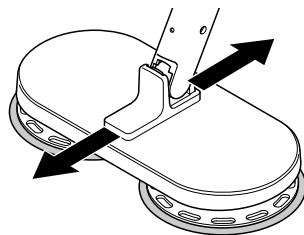

ストップ

動作中に電源ボタンを押すと、モップパッドの回転が止まります。

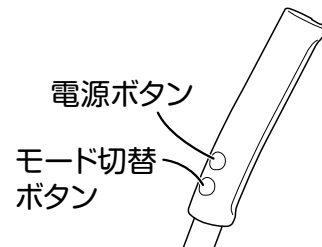

モード切替

動作中にモード切替ボタンを押すたびに、モップパッドの回転が切り替わります。

「標準モード：約100回転／分」→「強モード：約150回転／分」

Point お掃除する場所によって標準モードと強モードを使い分けると便利です。
 標準モード (100回転) : ハンディで使用する、網戸や窓などのお掃除に。
 強モード (150回転) : フローリングなど床面のお掃除に。

⚠ 注意

- ・動作中の回転部には触れないでください。けがをするおそれがあります。
- ・本体を押さえつけたり無理やり止めたりしないでください。故障の原因になります。
- ・ロッドに無理な力を加えないでください。けがや故障の原因になります。
- ・お掃除をするときは、必ずモップパッドを取り付けてください。
- ・壊れやすいもの、倒れやすいもの、ひっかかるおそれがあるもの、コード類、敷物など巻き込むおそれのあるものは、あらかじめ取り除いてください。

本体のロッドの立てかた

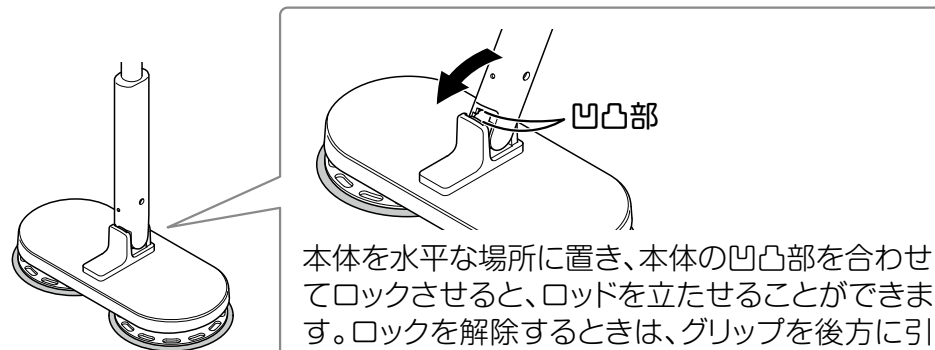

本体を水平な場所に置き、本体の凹凸部を合わせてロックさせると、ロッドを立てせることができます。ロックを解除するときは、グリップを後方に引いてください。

⚠ 注意

本体と本体ネック部分に手・指をはさまないように注意する

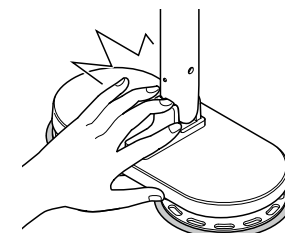

使いかた

ハンディタイプで使用する場合

本体ネックとグリップロッドを直接取り付けて使用します。壁面で使用する場合はグリップロッドと本体ネックを両手でしっかり持って操作してください。



安全装置について

本商品は本体の故障・充電式バッテリーの過熱による事故を防止するために安全装置を内蔵しています。回転部に過度な負荷がかかると安全装置がはたらき、回転が止まる場合があります。

安全装置がはたらいたときは

回転が止まった場合は、しばらく時間をおいてから、再度電源ボタンを押してご使用ください。

お手入れ

! 注意

必ず電源を切って行ない、お手入れ中も電源ボタンに触れない
誤って電源が入り、おもわぬけがや事故の原因になります。

柔軟剤、クレンザー、シンナー、ベンジン、アルコール、みがき粉、
漂白剤、たわしなどは使用しない

変色や故障の原因になります。

本体・ロッド

1 動作中の場合は本体の電源ボタンを押し、電源を切る

2 汚れをふき取る

水を含ませ、固くしぼったやわらかい布で各部材の汚れをふき取っ
てください。

本体裏面の面ファスナーについたゴミは取り除いてください。

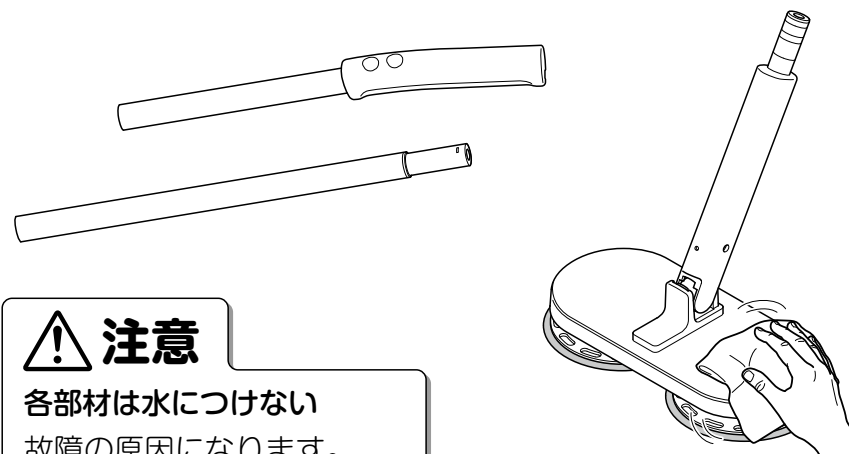

お手入れ

モップパッド

1 モップパッドを取りはずす

本体裏面からモップパッドを取りはずします。

2 モップパッドを洗う

水道水で手洗いし、ほかの洗濯物と一緒に洗わないでください。

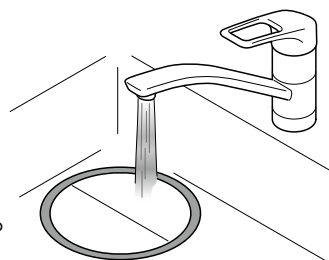

注意) 生地を強くこすりあわせないでください。ほつれの原因になります。

Point 汚れが落ちにくい場合は、中性洗剤をご使用ください。

3 モップパッドを乾かす

水気を切り、形を整えて日陰干してください。
※強くしぼらないでください。

注意

ドライヤー、アイロン、乾燥機などを使って乾燥させない

熱により型くずれを起こすことがあります。

モップパッドは通常、繰り返し100回以上洗ってご使用いただけます。*
汚れが気になる場合は交換してください。お買い上げの販売店または当社サービスセンターでお買い求めください。(⇒26p参照)

*汚れの度合いや洗いかた、乾かしかたなどにより、100回以上ご使用いただけない場合もございます。

充電式リチウムイオンバッテリーについて

充電式リチウムイオンバッテリーは消耗品です。

くり返し使用すると、持続時間が徐々に短くなります。正しく充電しても持続時間が著しく短くなったり、充電時間が長くなったら充電式バッテリーの寿命です。新しいものと交換してください。充電式バッテリーの寿命は、充電と使用のくり返して約300回です。(ただし、ご使用の環境によって短くなります。)
お買い上げの販売店または当社サービスセンターでお買い求めください。(⇒26p参照)

Point 充電式バッテリーを使用せずに長期間放置すると、自然放電による劣化の原因となります。劣化防止のため、3ヶ月に一度を目安に、充電→放電→充電を行なってください。
周囲温度が5~35℃以内で充電してください。

充電式バッテリーの交換について

正規品以外の充電式バッテリーでは、商品の性能・安全性を確保できないため、充電式バッテリーを交換される際は、必ず当社正規品をお買い求めください。

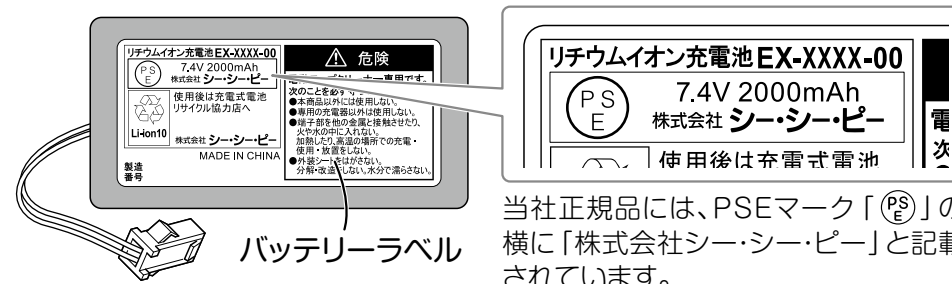

当社正規品には、PSEマーク「PSE」の横に「株式会社シー・シー・ピー」と記載されています。

他社類似品にご注意ください。

詳しくは、お買い上げの販売店または当社サービスセンターまでお問い合わせください。(⇒巻末参照)

注意

正規品以外の充電式バッテリーをご使用された場合の故障や事故に
関しては、保証の対象外となります。(⇒28p参照)

充電式バッテリーの交換方法

充電式バッテリーを覆っているフィルムは絶対にはがさないでください。

本体の電源が切れている状態にしてください。

1 バッテリーカバーを取りはずす

本体ネック背面にあるバッテリーカバー固定ネジをコインなどで〈OPEN〉の位置まで回したあと、カバー上部を引き出して取りはずします。

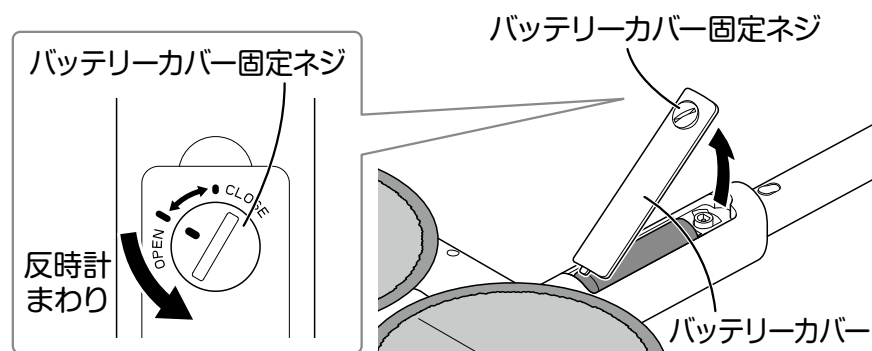

2 コネクタをはずし、古い充電式バッテリーを取りはずす

①バッテリーボックスから充電式バッテリーとコネクタを取り出します。

②コネクタのツメを押しながらはずします。

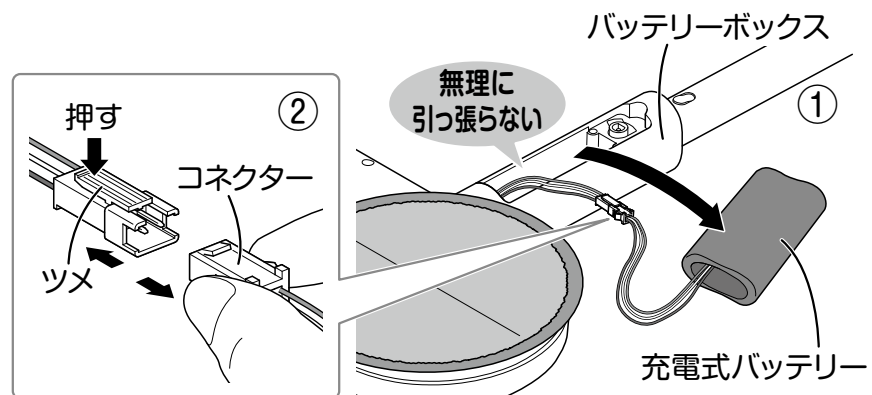

充電式バッテリーの交換方法

3 新しい充電式バッテリーを取り付ける

①コネクタの向きをあわせて「カチッ」と音がするまで確実に差し込みます。

②先にコネクタをバッテリーボックスの穴に入れてから、充電式バッテリーを収めます。

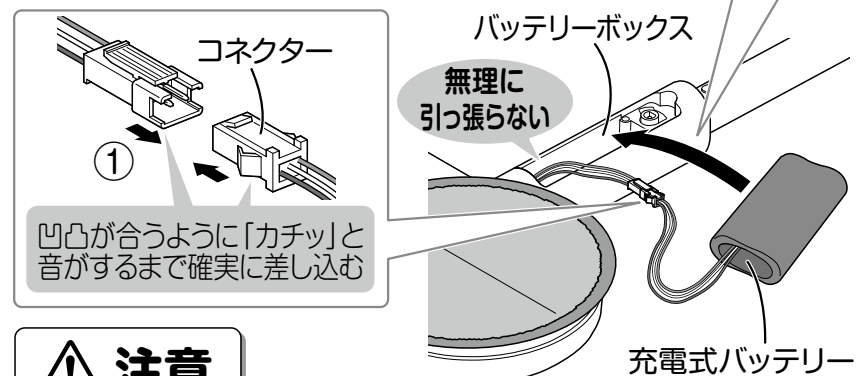
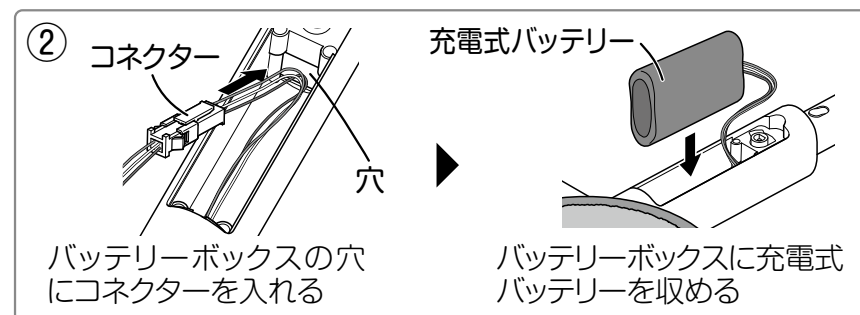

⚠ 注意

充電式バッテリーを取り付けるときは、手や指をはさまないように注意する

けがの原因になります。

コネクタの向きが違う状態で無理に差し込まない

充電式バッテリー、コネクタの破損の原因になります。

コネクタを無理に引っ張らない

コネクタケーブル断線など、破損の原因になります。

充電式バッテリーの交換方法

4 バッテリーカバーを取り付ける

- ①先にバッテリーカバー下端のツメを差し込み、
- ②上部をはめてからバッテリーカバーを取り付けます。
- ③バッテリーカバー固定ネジをコインなどで〈CLOSE〉の位置まで回して、固定します。

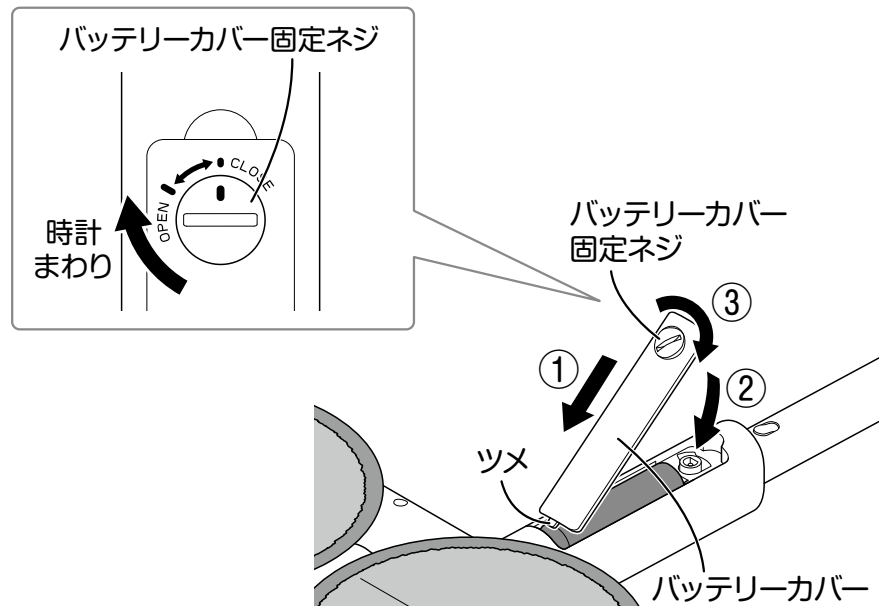

保管のしかた (長期間ご使用にならないとき)

1 充電式バッテリーを取りはずす

「充電式バッテリーの交換方法」(⇒20p)を参照して、充電式バッテリーを本体ネックから取りはずします。

2 ご購入時の箱などに入れて保管する

⚠ 注意

充電式バッテリーを本体に入れたままにしない
放置すると充電式バッテリーの劣化が進む原因になります。

Point 充電式バッテリーを使用せずに長期間放置すると、自然放電による劣化の原因となります。
劣化防止のため、3ヶ月に一度を目安に、充電→放電→充電を行なってください。
周囲温度が5～35℃以内で充電してください。
高温多湿にならないところに保管してください。

消耗品/別売部品

お買い上げの販売店または当社サービスセンターでお買い求めください。
(⇒巻末参照)

充電式バッテリー

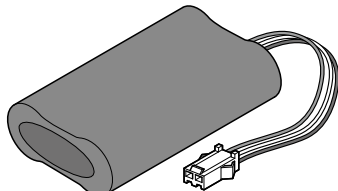

EX-3742-00

モップパッド (2枚入り)

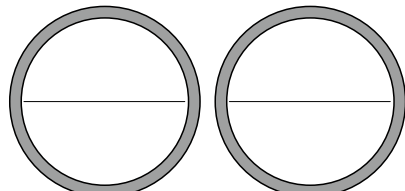

ピンク : EX-3655-00
グレー : EX-3656-00

ACアダプター

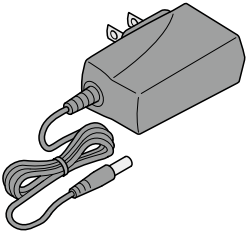

EX-3807-01

屋外用パッド (2枚入り)

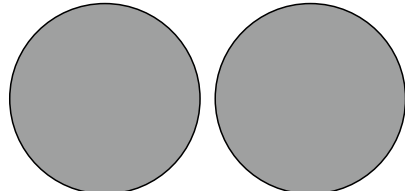

EX-3842-00

ストラップ

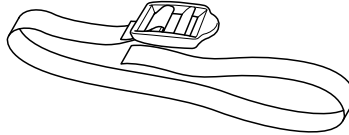

ホワイト : EX-3904-00
ブラウン : EX-3905-00
ブラック : EX-3907-00
ピンク : EX-3908-00

※別売部品のモップパッドのピンクとグレーは、いずれも同じ素材です。
色による用途や性能・汚れ落ち効果に違いはありません。

充電式バッテリーの廃棄について

充電式バッテリーリサイクルのお願い

本商品にはリサイクル可能な充電式バッテリーを使用しています。使用済みの充電式バッテリーを貴重な資源として再利用するため、リサイクルにご協力ください。使用済みの充電式バッテリーはリサイクル協力店にお持ちください。

詳しくは一般社団法人JBRCのホームページを参照してください。
<http://www.jbrc.com>



⚠ 注意

充電式バッテリーの端子部分はビニールテープを貼るなどして絶縁する
端子がショートすると火災などの原因になります。

ご使用にならない充電式バッテリーは希少資源の有効活用のため、リサイクルにご協力ください。
リサイクルはゴミを減らし環境を守ることに繋がります。



キリトリ線

〈無料修理規定〉

- 取扱説明書、本体貼付ラベル等の注意書きに従った使用状態で保証期間内に故障した場合には、無料修理をさせていただきます。
 - 無料修理をご依頼になる場合には、お買い上げの販売店に商品と本書をご提示ご持参いただきお申しつけください。
 - お買い上げの販売店に無料修理をご依頼にならない場合には、当社サービスセンターにご連絡ください。
- ご転居の場合の修理ご依頼先等は、お買い上げ販売店または当社サービスセンターにご相談ください。
- ご贈答品等で本書に記入の販売店で無料修理をお受けにならない場合には、当社サービスセンターへご連絡ください。
- 保証期間内でも次の場合には原則として有料にさせていただきます。
 - 使用上の誤り及び不当な修理や改造による故障及び損傷
 - お買い上げ後の取付場所の移設、輸送、落下などによる故障及び損傷
 - 火災、地震、水害、落雷、その他天災地変、異常電圧、指定外の使用電源(電圧、周波数)などによる故障及び損傷
 - 車両、船舶等に搭載された場合に生ずる故障及び損傷
 - 一般家庭用以外(例えば、業務用としての使用)に使用された場合の故障及び損傷
- 本書のご提示がない場合
- 本書にお買い上げ年月日、お客様名、販売店名の記入のない場合、あるいは字句を書き替えられた場合
- 純正品以外の消耗品・別売部品を使用した場合
- 本書は日本国内においてのみ有効です。
- 本書は再発行いたしませんので大切に保管してください。

修理×E

※この保証書は、本書に明示した期間、条件のもとにおいて無料修理をお約束するものです。従ってこの保証書によって、お客様の法律上の権利を制限するものではありませんので、保証期間経過後の修理についてご不明の場合は、お買い上げの販売店または当社サービスセンターにお問い合わせください。
※保証期間経過後の修理や補修用性能部品の保有期間については取扱説明書をご覧ください。
※This warranty is valid only for Japan.