

THREEUP

3Dターボサーキュレーター

CF-K2408

取扱説明書

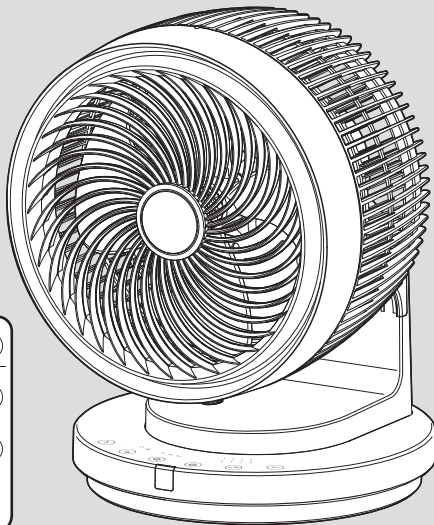

本製品は日本国内専用です。

このたびは本製品をお買い上げいただき、ありがとうございます。ご使用前にこの取扱説明書をよくお読みになり、正しく安全にお使いください。
お読みになったあとは、いつでも見られるところに大切に保管してご利用ください。

目次

はじめに

- 安全上のご注意……………1～3
- パッケージ内容……………3
- 仕様……………3
- 各部のなまえ……………4

ご使用の前に

- リモコンについて……………5
- 設置について……………5

ご使用方法

- 運転する……………6
- 停止する……………6
- 風量を切り替える……………7
- オフタイマーを使う……………7
- チャイルドロック機能を使う……………8
- 首振り運転をする……………9
- リズムモードを使う……………10
- おやすみモードを使う……………11

点検・修理

- お手入れと保管方法……………12～13
- 故障かな?と思ったら……………14
- 長期使用製品についてのご注意……………14
- 保証・サービス……………裏表紙

はじめに



安全上のご注意

火災、感電、ケガなどの事故を未然に防ぐため、ご使用前によくお読みのうえ、正しく使用してください。また、各部に破損や亀裂、変形などの損傷がないことをよく点検してください。

■ 誤った取り扱いをしたときに生じる危険とその程度を、次の表示で区分して説明しています。

 警告	誤った取り扱いをしたときに、死亡や重傷に結びつく可能性があるもの。	 注意	誤った取り扱いをしたときに、傷害または家屋・家財などの損害に結びつくもの。
--	-----------------------------------	---	---------------------------------------

■ 図記号の意味は次のとおりです。

	この図記号は「禁止」されている内容です。		この図記号は必ずお守りいただく「指示」内容です。
--	----------------------	---	--------------------------

警告



分解禁止

分解や修理、改造をしないでください。火災、感電、ケガの原因になります。修理技術者以外の方は、分解や修理をしないでください。修理が必要な場合は、スリーアップカスタマーサポートまでお問い合わせください。



プラグを抜く

長時間ご使用にならない時は、電源プラグをコンセントから抜いてください。本体やリモコンを水につけたり、水をかけたりして丸洗いはしないでください。絶縁劣化による火災、感電の原因になります。



水ぬれ禁止

浴室などの湿気の多い場所、水のかかる場所では使用しないでください。本体やリモコンを水につけたり、水をかけたりして丸洗いはしないでください。感電、火災、故障の原因になります。

お子様だけで使わせしないでください。感電やケガ、事故の原因になります。

屋外や直射日光の当たる場所で使用しないでください。絶縁劣化による感電、漏電、火災、故障の原因になります。

高温になる場所や湿気やホコリの多い場所に放置、保管しないでください。動作異常のおそれがあり発煙、発火の原因になります。



禁止

火気に近づけたり、強い衝撃を与えたりしないでください。本体の変形によるショート、発火の原因になります。

本体のすき間や可動部にピンや針金などの異物を入れないでください。感電や故障の原因になります。

引火性のもの（殺虫剤、ヘアスプレー、ガソリン、ベンジン、シンナー）の近くで使用しないでください。また、本体に向けて吹きかけないでください。

爆発や火災の原因になります。

風を長時間、直接身体にあてないでください。

特に乳幼児、お年寄り、ご病気の方は注意してください。

健康を害する原因になります。



禁止

ストーブやガスコンロなどの燃焼器具に向けて送風しないでください。火災ややけどの原因になります。

乳幼児の手の届くところにボタン電池を置かないでください。

ボタン電池を誤飲する原因になります。万一、誤飲した場合はすぐに医師にご相談ください。

ボタン電池を火の中に入れて、水に濡らしたりしないでください。

また、分解や加熱をしないでください。破裂や発熱の原因になります。

電源は必ず家庭用100V電源で使用してください。

異なる電圧での使用は発熱により故障、火災の原因になります。

電源プラグにホコリが付いている場合は、きれいに拭き取ってください。

ホコリがたまると、湿気などで絶縁不良となり、火災の原因になります。



必ず守る

使用しない場合は、安全な場所に保管してください。

落下、衝撃、水濡れをする場所は避け、お子様の手の届かない場所に保管してください。

警告

電源プラグや電源コードを取り扱うときは、次のことを守ってください。

- 電源コードや電源プラグを乱暴に扱ったり、重いものをのせたり、機器に挟み込んだり、損傷したものは使用しないでください。
- 濡れた手で電源プラグの抜き差しをしないでください。
- 電源プラグはコンセントに確実に差し込んでください。
- コンセントから抜くときは、コードを引っ張らず、電源プラグを持って抜いてください。
- 使用時以外は電源プラグをコンセントから抜いてください。
- 電源コードを束ねたまま使用しないでください。
- 電源コードや電源プラグが破損した場合は、スリーアップカスタマーサポートまでご相談ください。



必ず守る

ボタン電池を保管、廃棄する際は、電極 (+/-) にセロハンテープなど絶縁性のテープを貼ってください。

- 複数のボタン電池が重なり合うと、一方のボタン電池が導線として働き、電極がショートして破裂や発熱を引き起こし、火災につながるおそれがあります。
- 廃棄する際は、お住いの市町村の指示に従って廃棄してください。
- ヘアピンやコインなどの導電物と一緒に保管したり、持ち運んだりしないでください。

長時間リモコンを使用しないときは、ボタン電池をリモコンから取り出してください。

- 消耗したボタン電池を入れたままにしておくと、液漏れや腐食により、リモコンが故障する原因になります。
- 液漏れを起こした場合は、液に触れないように注意し、すぐに電池を取り出してください。
- 漏れた液が体に付着した場合はよく洗い流してください。万一、液が目に入った場合はすぐに多量の水で洗い流し、医師にご相談ください。



必ず守る

包装用のポリ袋はお子様の手の届かない場所に保管してください。

誤ってかぶると窒息による死亡の原因になります。

異常時や故障時は、直ちに使用を中止して、電源プラグをコンセントから抜いてください。

《異常/故障例》

- 電源を入れても連転しないときがある。
- 電源コード、電源プラグが触ることができないほど熱い。
- 焦げ臭いにおいがする。
- 運転中に異音がする。

その他異常と思われるときは、使用せず
にスリーアップカスタマーサポートまでお問い合わせください。

注意

本機は家庭用です。業務用として使用しないでください。

故障の原因になります。

前/後ろガードや羽根を取り外した状態で連転しないでください。

ケガや事故の原因になります。

連転中は本体を移動させないでください。
移動する際は連転を停止して電源プラグをコンセントから抜いてください。

高所や足元が不安定な場所では使用しないでください。

落下、転倒などにより、ケガや事故の原因になります。

製品の上に物を置いたり、踏み台にしたり、腰掛けたりしないでください。

転倒、破損によるケガや事故の原因になります。

衣類の真下やカーテンの近く、本体に衣類をかけて使用しないでください。

吸い込みによる故障や事故の原因になります。

薬品などの周囲では使用しないでください。
本体のプラスチック部品が劣化し、破損するおそれがあります。

自動首振り機能は、手動で首振りの角度を変更しないでください。

故障の原因になります。



禁止



禁止

⚠ 注意

キッチンや工場などの油がはねる場所や、油煙が発生する場所では使用しないでください。

故障や破損の原因になります。

テレビ、パソコン、オーディオ機器などの近くに設置しないでください。

テレビ、パソコン、オーディオ機器などに雑音が入る原因になります。



禁止

犬や猫などのペット用として使わないでください。

ペットが本体や電源コードを傷つけ、漏電や故障の原因になります。

ボタン電池を素手で取り扱わないでください。

- 電極 (+/-) を素手で同時に触ると、一気に放電して、消耗を早める原因になります。

- 汗や手油などが付着すると、接触不良の原因になります。



禁止

お手入れには台所用中性洗剤以外は使用しないでください。

塩素系/アルカリ系の洗剤や、シンナー、ベンジン、アルコールなどは使用しないでください。



必ず守る

ボタン電池は電極 (+/-) の向きに十分注意して装着してください。

正常に動作しない原因や、リモコンの故障の原因になります。

本機の性能を維持するため、定期的にお手入れをしてください。

「お手入れと保管方法」に従ってお手入れをしてください。汚れがひどくなると、発熱や故障の原因になります。



接触禁止

運転(羽根の回転)中は、ガードの内側に髪の毛などが巻き込まれないように十分に注意してください。

また、ガードの内側に指などを入れないでください。

ケガや故障の原因になります。

パッケージ内容

梱包には万全を期しておりますが、万一不足品、破損品などがありましたら、スリーアップカスタマーサポートまでご連絡ください。

部 品 名	個数	部 品 名	個数
本体一式	1	リモコン (CR2032電池内蔵)	1
取扱説明書 (保証書付き) 本書	1	—	—

仕様

本体サイズ	幅26×奥行27×高さ36cm	本体重量	約2.8 kg
材質	ABS	電源	AC100V 50/60Hz
消費電力	30W	風量設定	8段階
運転モード	送風、リズム、おやすみ	自動首振り	左右約60°/上下約80°
オフタイマー設定	1～7時間 (1時間単位)	機能	減灯機能、メモリー機能、チャイルドロック機能
適用畳数 (目安)	44畳	1時間あたりの電気代	約0.93円 (30W/連続運転時)
コード長	約1.5 m	—	—

※ 商品は改良の為、仕様・外観など予告なく変更する場合があります。

※ 適用畳数 (目安) は当社基準により設定しております。

※ 1時間あたりの電気代は、単価31円/kWh (税込) で計算した際の目安となります。

各部のなまえ

■ 本体

正面

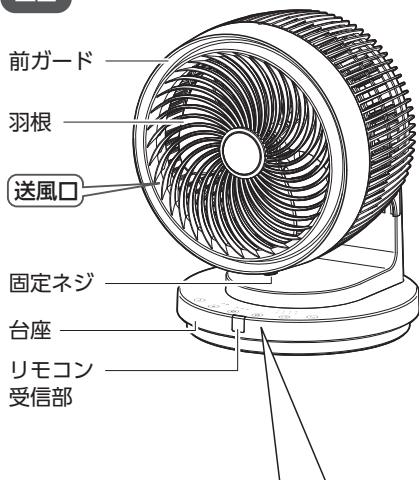

背面

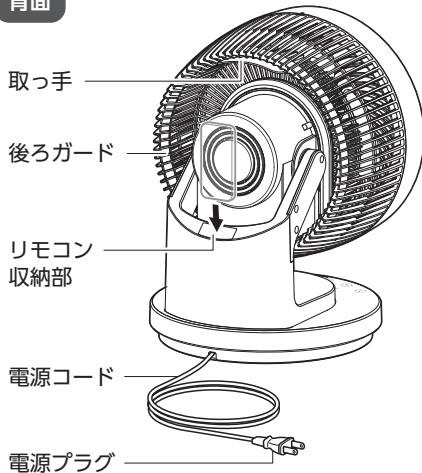

操作部

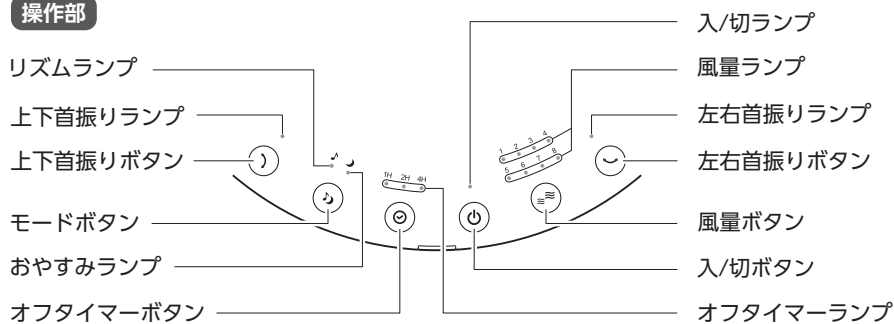

■ 付属品

● リモコン

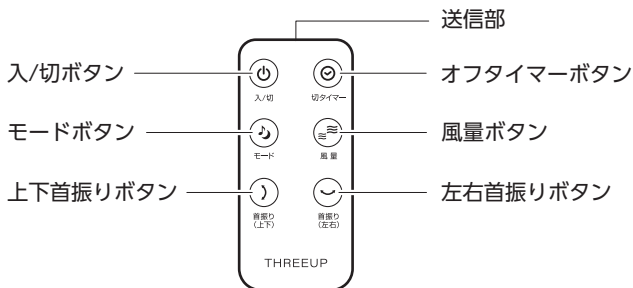

ご使用の前に

リモコンについて

工場出荷の段階でボタン電池が装着されています。ご使用前に絶縁ラベルを引き抜いてください。

※製品に付属しているボタン電池はテスト用のため、早く消耗する場合があります。

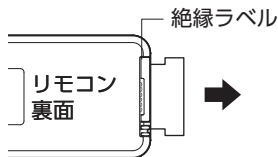

■ ボタン電池の交換方法

使用するボタン電池は「CR2032/3V」です。

- ① リモコン裏面の電池ホルダーのツメ部を、矢印方向に押しながら引き抜きます。
- ② 新しいボタン電池の【+】を上にして装着します。
- ③ 電池ホルダーを「カチッ」と音がするまではめ込みます。

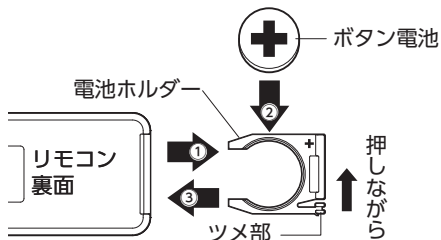

■ 操作範囲

リモコンの送信部を本体のリモコン受信部に向けて使用してください。操作距離は直線で約5mです。

テレビやオーディオのリモコン等を使用した際、まれに本体が反応して動作することがあります。これは本製品と同じ周波数を利用している機器で起きる現象です。

そのような場合は本体に影響しない場所でご使用ください。

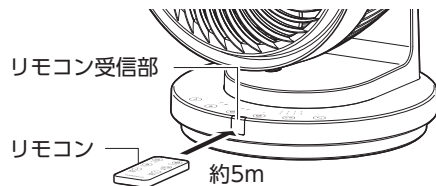

設置について

● 本体は障害物がなく、安定した水平な場所に設置してください。

- ・不安定な場所や棚の上への設置は、転倒や落下によるケガや破損の原因になります。
- ・カーテンなどの近く、毛足の長いじゅうたんなどの上に設置すると、巻き込みによる事故や破損の原因になります。

● 用途にあわせて設置場所や吹出方向を変えて、効率よく空気を循環させてください。

■ 設置例

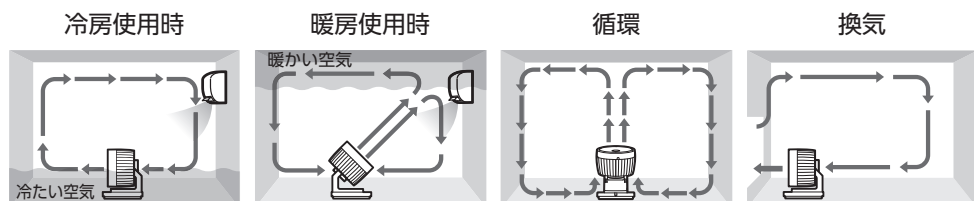

床にたまった冷たい空気を循環させ、部屋全体を快適にします。

天井にたまった暖かい空気を循環させ、足元まで快適にします。

天井に風を送り、部屋全体の空気を循環させます。

部屋の空気を入れ替えます。

ご使用方法

運転する

- ① 電源プラグをコンセントに差し込みます。
“ピッピッ”と電子音が鳴って待機状態になります。

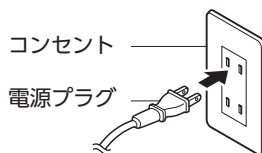

- ② 本体またはリモコンの『入/切』ボタンを押します。
『入/切』ランプと『風量』ランプ「1」が点灯して、風量「1」で運転を開始します。

- 本体とリモコンのボタン操作時は、“ピッ”と電子音が鳴ります。
- お好みで風量の切り替え、上下首振り設定、左右首振り設定、リズム/おやすみモード設定、オフタイマー設定を行ってください。

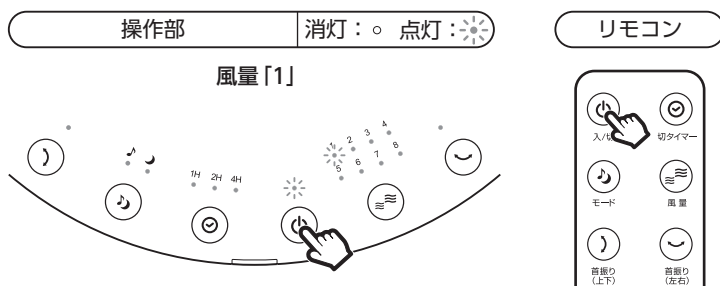

停止する

運転中に本体またはリモコンの『入/切』ボタンを押します。
“ピーッ”と電子音が鳴って、全てのランプが消灯し、運転を停止します。

ご使用にならない時は、電源プラグを電源コンセントから抜いてください。

メモリー機能

一度運転を停止させて再びご使用になるときは、停止時の設定で運転を再開します。
(リズム/おやすみモード設定とオフタイマー設定は除く)

初めてご使用になるときや電源プラグを差し直したときは、風量「1」で運転を開始します。

減灯機能

各ランプは最後の操作から約15秒後に減灯します。

ご使用方法

風量を切り替える

送風運転の風量を「1」～「8」の8段階で切り替えることができます。

運転中に本体またはリモコンの『風量』ボタンを押します。

『風量』ボタンを押すたびに風量が切り替わり、設定にあわせて点灯する『風量』ランプも切り替わります。

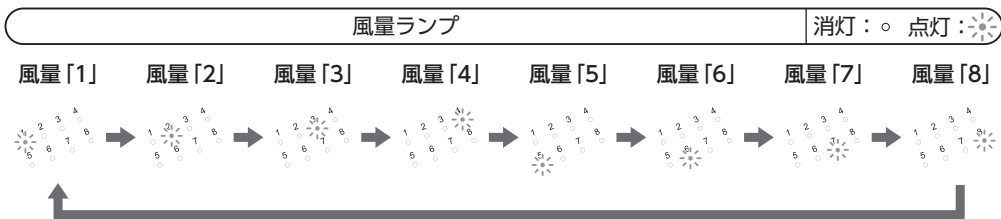
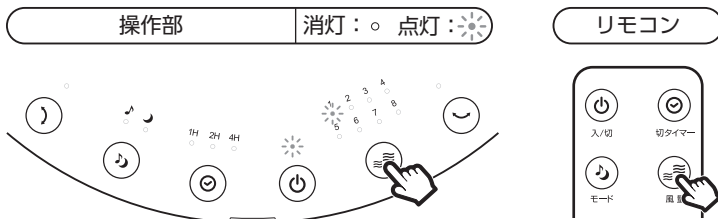

オフタイマーを使う

1～7時間(1時間単位)で設定した時間が経過すると自動で運転を停止します。

■ オフタイマーを設定する

運転中に本体またはリモコンの『オフタイマー』ボタンを押します。

『オフタイマー』ボタンを押すたびに設定時間が切り替わり、設定にあわせて点灯する『オフタイマー』ランプも切り替わります。

時間経過にあわせて点灯する『オフタイマー』ランプが切り替わり、残時間を表示します。

■ オフタイマーを解除する

『オフタイマー』ランプが消灯するまで繰り返し『オフタイマー』ボタンを押します。

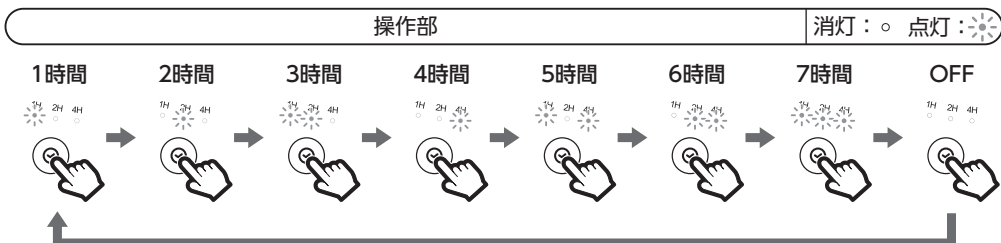

チャイルドロック機能を使う

■ チャイルドロックを設定する

待機中や運転中に本体またはリモコンの『入/切』ボタンを約3秒間長押しします。

”ピッ”と電子音が鳴って『入/切』ランプが赤く点灯し、チャイルドロックが設定され、『入/切』ボタン以外の操作は受け付けなくなります。

メモ

運転中にチャイルドロックを設定した場合は、『入/切』ボタンを1度押すことで”ピーッ”と電子音が鳴って、全てのランプが消灯し、運転を停止することができます。

■ チャイルドロックを解除する

本体またはリモコンの『入/切』ボタンを約3秒間長押しします。

”ピッ”と電子音が鳴って『入/切』ランプが緑に点灯し、チャイルドロックが解除されます。

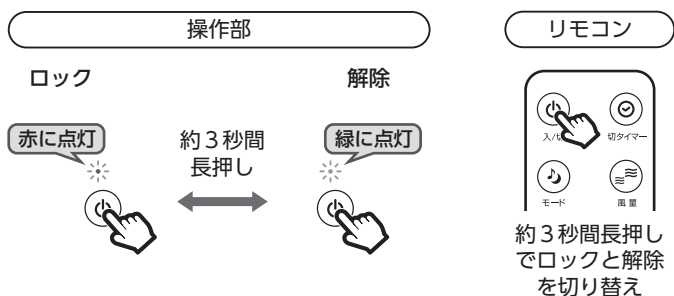

ご使用方法

首振り運転をする

上下方向、左右方向、上下/左右方向で首振り運転の方向を設定できます。

⚠ 注意



禁止

上下首振りと左右首振りともに手動で首振りの角度を変更しないでください。
故障の原因になります。

■ 上下首振り運転

● 開始する

運転中に本体またはリモコンの『上下首振り』ボタンを押します。
『上下首振り』ランプが点灯して、上下方向に約80°の範囲で可動します。

● 停止する

本体またはリモコンの『上下首振り』ボタンを押すと、『上下首振り』ランプが消灯して、上下方向の首振り運転を停止します。

操作部

消灯：○ 点灯：☀

ON



OFF



リモコン



上下方向 可動範囲

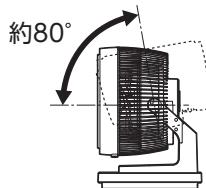

■ 左右首振り運転

● 開始する

運転中に本体またはリモコンの『左右首振り』ボタンを押します。
『左右首振り』ランプが点灯して、左右方向に約60°の範囲で可動します。

● 停止する

本体またはリモコンの『左右首振り』ボタンを押すと、『左右首振り』ランプが消灯して、左右方向の首振り運転を停止します。

操作部

消灯：○ 点灯：☀

ON



OFF



リモコン



左右方向 可動範囲



■ 上下首振り運転と左右首振り運転

上下首振り運転と左右首振り運転は同時に設定することができます。

リズムモードを使う

- 時間毎に風量「2」、「5」、「8」、「停止」がプログラムされた順序で切り替わり、心地よい風で送風します。
- 風量の設定により、リズムモード「強」、「中」、「弱」の3段階の設定が可能です。
モード動作の詳細は、下記の「リズムモード動作の風量制御」をご確認ください。
- 上下首振り運転、左右首振り運転、オフタイマー設定と組み合わせて使うことができます。

■ リズムモードを設定する

- ① 運転中に本体またはリモコンの『モード』ボタンを押して『リズム』ランプを点灯させ、リズムモード運転を開始します。
- ② 本体またはリモコンの『風量』ボタンを押して、お好みのリズムモード動作になる風量を設定します。

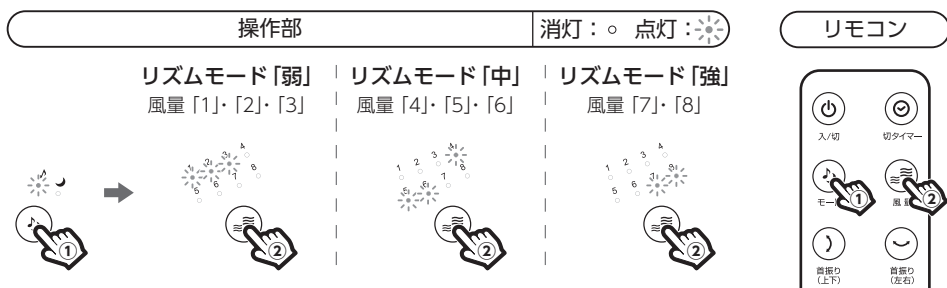

■ リズムモード動作の風量制御

下記の動作を繰り返します。

- リズムモード「強」…(風量設定「7」・「8」)

(風量)

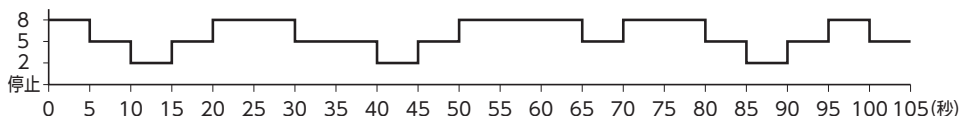

- リズムモード「中」…(風量設定「4」・「5」・「6」)

(風量)

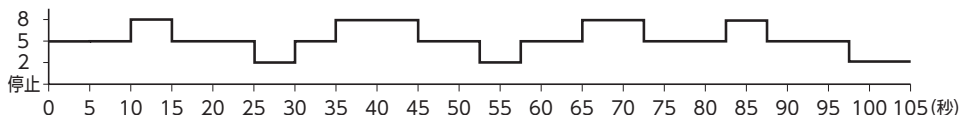

- リズムモード「弱」…(風量設定「1」・「2」・「3」)

(風量)

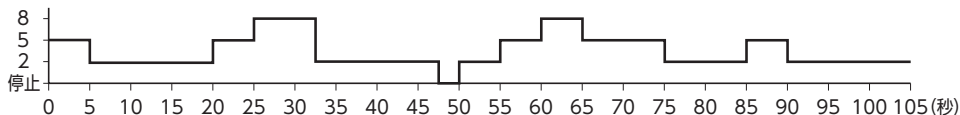

■ リズムモードを解除する

『リズム』ランプが消灯するまで本体またはリモコンの『モード』ボタンを繰り返し押しすと、送風運転に切り替わります。

ご使用方法

おやすみモードを使う

- 時間毎に風量「2」、「5」、「8」、「停止」がプログラムされた順序で切り替わり、就寝時に心地よい風で送風します。
- 風量の設定により、おやすみモード「強」、「中」、「弱」の3段階の設定が可能です。モード動作の詳細は、下記の「おやすみモード動作の風量制御」をご確認ください。
- 上下/左右首振り運転、オフタイマー設定と組み合わせる使えます。

■ おやすみモードを設定する

- ① 運転中に本体またはリモコンの『モード』ボタンを押して『おやすみ』ランプを点灯させ、おやすみモード運転を開始します。
- ② 本体またはリモコンの『風量』ボタンを押して、お好みのおやすみモード動作になる風量を設定します。

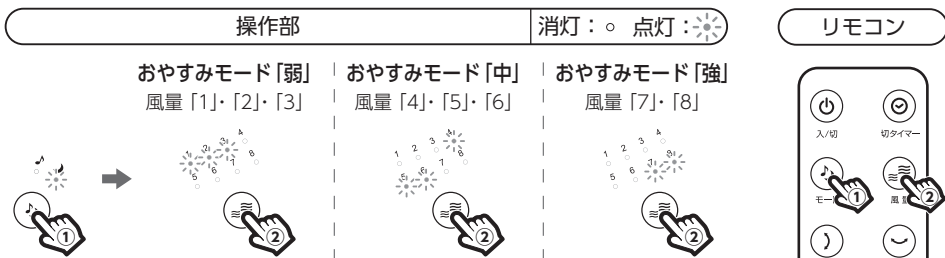

■ おやすみモード動作の風量制御

下記の動作を繰り返します。

● おやすみモード「強」… (風量設定「7」・「8」)

おやすみモード「強」で30分間運転→おやすみモード「中」で30分間運転→おやすみモード「弱」で連続運転します。

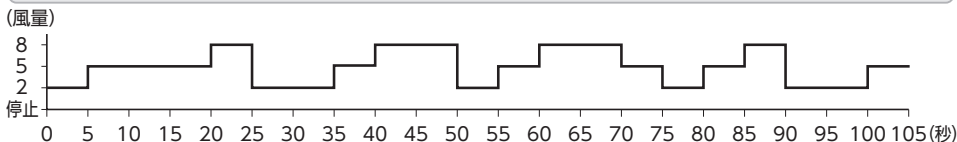

● おやすみモード「中」… (風量設定「4」・「5」・「6」)

おやすみモード「中」で30分間運転→おやすみモード「弱」で連続運転します。

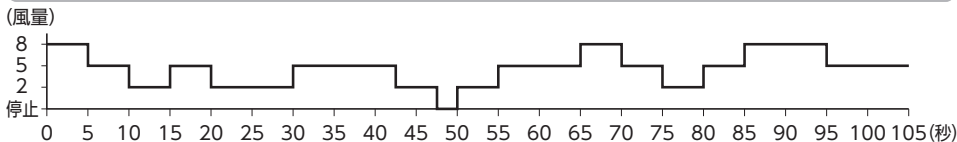

● おやすみモード「弱」… (風量設定「1」・「2」・「3」)

おやすみモード「弱」で連続運転します。

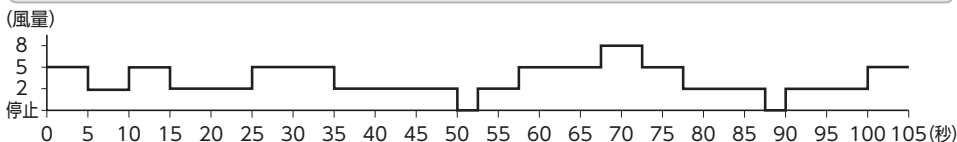

■ おやすみモードを解除する

本体またはリモコンの『モード』ボタンを押すと『おやすみ』ランプが消灯して、送風運転に切り替わります。

お手入れと保管方法

■ 本体とリモコンのお手入れ

ぬるま湯か薄めた台所用中性洗剤に浸してよく絞った柔らかい布で汚れを拭き取ってください。

そのあと乾いた柔らかい布で拭いて、しっかりと乾かしてください。

- お手入れには塩素系/アルカリ系の洗剤や、シンナー、ベンジン、アルコールなどは使用しないでください。
- リモコンのボタン電池は取り外してください。

**警告**

必ず守る

お手入れの際は必ず電源プラグをコンセントから抜いてください。
感電やケガの原因になります。

■ 前ガード、後ろガード、羽根のお手入れ

ガードのすき間にたまったホコリは掃除機で吸い取ってください。

汚れがひどい場合は、前ガード、後ろガード、羽根を取り外してお手入れをしてください。

- ホコリがたまった状態でご使用を続けると、モーターの過熱や異常音などの原因になります。定期的な点検、お手入れをしてください。
- 取り外した状態で水洗いもできます。水洗いをしたあとは水分をよく拭き取り、陰干しをして十分に乾かしてください。

■ 前ガード、後ろガード、羽根の取り外しかた

① 固定ネジを取り外します。

前ガードから外れるまで反時計回りに回してください。 ※固定ネジを紛失しないように注意してください。

② 前ガードを取り外します。

マークAをマークC側にイラストの解除位置まで反時計回りに回してください。

両手で前ガードに指をかけて同時に回すと取り外しやすくなります。

※脱落を防ぐために少し固めに設定しています。

③ スピンナーを取り外します。

片手で羽根を持ち、スピナーを「ゆるむ」/[LOOSEN]の方向(時計回り)に回してください。

④ 羽根を取り外します。

⑤ 固定ナットを取り外します。

「」/[LOOSEN]の方向(反時計回り)にネジ部から外れるまで回してください。

⑥ 後ろガードを取り外します。

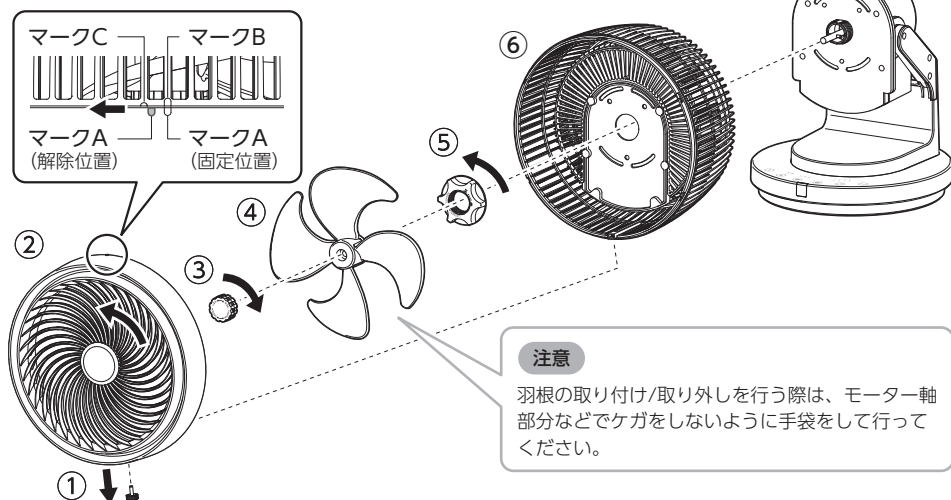

■ 前ガード、後ろガード、羽根の取り付けかた

次の内容に注意して取り外しと逆の手順で取り付けてください。

● 後ろガードの取り付け

本体の突起と後ろガードの取付穴の位置をあわせてください。

固定ナットをネジ部に取り付けて「**■**」/「TIGHTEN」の方向（時計回り）に回し、後ろガードにガタつきがないようにしっかりと固定してください。

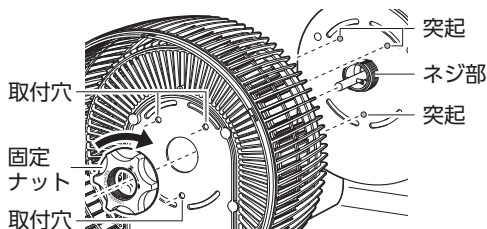

● 羽根の取り付け

羽根の溝とモーター軸のピンの位置をあわせ、奥まで差し込みます。

● スピナーの取り付け

片手で羽根を持ち、スピナーをモーター軸に取り付け、「しめる」/「TIGHTEN」の方向（反時計回り）にしっかりと締め付けてください。

※スピナーの締め付けが緩いまま使用すると、本体が振動したり、音が大きくなったりして、破損や故障の原因になります。

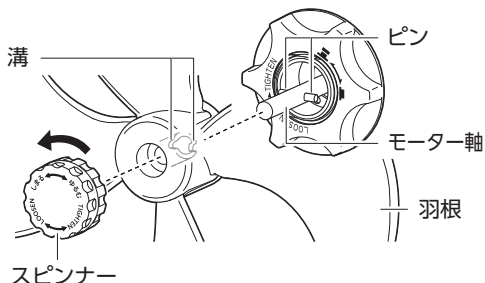

● 前ガードの取り付け

マークAをイラストの解除位置にあわせて後ろガードに取り付け、マークBと一致するまで時計回りに回してください。

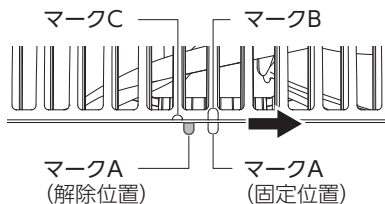

● 固定ネジの取り付け

固定ネジを時計回りに回し、しっかりと固定してください。

■ 保管方法

- お手入れのあとは各部の水分をよく拭き取り、陰干しをしてしっかりと乾かしてください。湿ったまま保管すると、カビの発生や故障の原因となります。
- リモコンからボタン電池を抜いて、ボタン電池の電極（+/-）にセロハンテープなど絶縁性のテープを貼って保管してください。
- 本体にポリ袋をかぶせてお買い上げ時の箱などに入れて、直射日光を避け、湿気の少ない場所に保管してください。

故障かな?と思ったら

修理を依頼される前に、下記項目の確認をお願いします。

症 状	考えられる原因	対処方法
羽根が回らない	<ul style="list-style-type: none"> 電源プラグが外れている。 電源が入っていない。 通電していない。 	<ul style="list-style-type: none"> 電源プラグをコンセントに接続してください。 本体またはリモコンの「入/切」ボタンを押して運転を開始してください。 ブレードが落ちていないか確認してください。
運転音大きい	<ul style="list-style-type: none"> 不安定な場所に設置している。 羽根にホコリが付着している。 前ガードや後ろガード、羽根、スピナー、固定ネジが正しく取り付けられていない。 	<ul style="list-style-type: none"> 水平で安定した場所に設置してください。 「お手入れと保管方法」に従ってお手入れをしてください。 「お手入れと保管方法」に従って、正しく取り付けてください。
首振り時に音がする	<ul style="list-style-type: none"> 首振り運転時にモーターの音が大きくなることもある。 	<ul style="list-style-type: none"> 首振りモーター特有の音で、故障ではありません。
運転が停止した	<ul style="list-style-type: none"> オフタイマーを設定している。 	<ul style="list-style-type: none"> オフタイマーを設定すると、設定時間になると自動的に運転を停止します。設定を解除するか、設定時間を変更してください。
リモコンで操作できない	<ul style="list-style-type: none"> 「入/切」ボタンを押していない。 ボタン電池が消耗している。 ボタン電池の入れかた(+/-)が間違っている。 本体の受信部にリモコンを向けていない。またはリモコンと受信部の間に障害物がある。 本体とリモコンとの距離が離れている。 本体の受信部とリモコンの送信部が汚れている。 	<ul style="list-style-type: none"> 「入/切」ボタンを押してください。 新しいボタン電池に交換してください。 ボタン電池を正しい向きに入れ直してください。 障害物を取り除き、リモコンを本体に向けてください。また、誤作動などが発生する場合は、本体の設置場所を変更してください。 操作距離は直線で約5mです。操作位置または本体の設置場所を変更してください。 本体の受信部とリモコンの送信部のお手入れをしてください。
本体とリモコンともに操作できない	<ul style="list-style-type: none"> チャイルドロック機能が設定されている。 	<ul style="list-style-type: none"> 「チャイルドロック機能を使う」に従って、チャイルドロック機能を解除してください。

※ 上記の点検を行っても異常がある場合は、スリーアップカスタマーサポートまでご連絡ください。

長期使用製品についてのご注意

長期間の使用により下記のような症状が見られた場合は、すぐに電源を切って、コンセントから電源プラグを抜いて、お買い上げの販売店またはスリーアップカスタマーサポートにご相談ください。

- | | |
|-------------------------|--------------------------------|
| ● スイッチを入れてもファンが回らない。 | ● モーター部分が異常に熱かったり、焦げくさいにおいがする。 |
| ● ファンが回っても、回転が不規則に変化する。 | ● 電源コードが折れ曲がったり破損している。 |
| ● 回転するときに異常な音や振動がする。 | ● 電源コードに触れると、電源が切れたり入ったりする。 |

保証・サービス

保証規定

この保証書は、本書記載内容で無料修理を行うことをお約束するものです。お買い上げ日から下記保証期間中に、取扱説明書、本体表示その他の注意書きに従った正常な使用状態で故障した場合には、本書記載内容に基づき、無料修理いたしますので、商品と本保証書をご提示のうえ、お買い上げの販売店に修理をご依頼ください。

1. 保証期間内でも次のような場合には有料修理となります。

- イ. 使用上の誤り、または改造や不当な修理による故障または損傷。
- ロ. お買い上げのあとの落下、引越越し輸送等による故障または損傷。
- ハ. 火災・地震・水害・落雷・その他天災地変ならびに公害や異常電圧その他外部要因による故障または損傷。
- ニ. 業務用としての使用、車両・船舶への搭載など一般家庭用以外に使用された場合の故障または損傷。
- ホ. 本書とお買い上げ明細書の提示がない場合。
- ヘ. 本書にお買い上げ年月日、お客様名、取扱販売店の記入のない場合、あるいは字句を書き換えられた場合。
- ト. お買い上げの製品が、有償無償を問わず譲渡されたものであった場合。
- チ. 消耗品の交換など。

2. 保証期間内でも商品を修理窓口へ送付された場合の送料は、場合によってはお客様のご負担となることがあります。

3. ご贈答品等で本書に記入しているお買い上げの販売店に修理をご依頼できない場合には、スリーアップカスタマーサポートまでお問い合わせください。

4. 故障の内容によっては、修理に代わり、製品交換になる場合があります。

5. 本書は日本国内においてのみ有効です。Effective only in Japan.

6. 本書は再発行いたしませんので紛失しないよう大切に保管してください。

※ この保証書は、本書に明記した期間、条件のもとにおいて無料修理をお約束するものです。

従ってこの保証書によって、お客様の法律上の権利を制限するものではありませんので、保証期間経過後の修理について不明な場合は、スリーアップカスタマーサポートまでお問い合わせください。

保証書

【型番】	CF-K2408	【品名】	3Dターボサーキュレーター
【お客様】	お名前	ご住所 〒	
	電話番号 () -		
※【販売店】	店名 住所 電話番号	※お買い上げ日	年 月 日
		保証期間(お買い上げ日より)	1年間(消耗品は除く)

保証書に記入されたお客様の個人情報は、製品の修理・交換の製品発送のみに使用し、目的以外の使用や、第三者に提供することは一切ございません。

■販売店様へ お客様へ商品をお渡しするときは、必ず※印の欄に販売店印を押して、販売日をご記入ください。記入漏れがあると、保証期間内でも無償修理が受けられませんのでご注意ください。

お電話でのお問い合わせ

TEL 0570-00-5456

受付時間 10:00 ~ 12:00, 13:00 ~ 16:00
月~金(土・日・祝日除く)

ホームページからのお問い合わせ

<https://three-up.co.jp/support/>

当社ホームページからメールでの
お問い合わせも受け付けております。

※型番、品名をご確認の上、お問い合わせいただきますようお願い致します。

THREEUP

スリーアップ株式会社

www.three-up.co.jp

〒556-0011 大阪府大阪市浪速区難波中1-10-4 南海SKビル6F

2023-12MC