

保証書

品名	電動ハンディミシン
品番	VS-H010
購入日	年 月 日
保証期間	上記ご購入日より1年間（消耗品を除く）
お客様	ご住所 〒 □□□-□□□□
	電話 ()
	お名前 ----- 様

- 取扱説明書、注意事項などにしたがって正常な使用状態で故障した場合に限りです。
- 保証期間内に前項に該当する故障が発生した場合に限りです。
- 消耗品に関しましては、保証対象外となります。
- 保証期間内でも次の場合は、有料修理となります。
*本書のご提示がない場合や、購入日、販売店名の記載がない場合。
*使用上の誤り、他店・個人での修理、分解、改造、調整による故障等。
*お買い上げ後の移動、落下、天災地変、異常電圧による故障。
- 保証書の発行により、ご購入者の法律上の権利を制限するものではありません。

お買い上げ店名・住所・電話

輸入元 株式会社ベルソス

ベルソスサポートセンター

☎ 0120-730-790

✉ support@versos.jp

受付時間：（月曜～金曜・祝祭日除く）
10:00～12:00 13:00～17:00

免責事項

法律上の請求の原因の種類を問わずいかなる場合においても、本製品の使用または、使用不能から生ずる直接損害、間接損害（事業利益の損失、事業の中断、事業情報の損失等）、特別損害、付随的損害、経済的拡大被害（逸失した利益、ビジネス上の収益、信用あるいは節約すべき費用を含む）、他の機器や部品に対するデータの損失または損害、第三者からの賠償請求に基づく損害、身体障害（身体障害に起因する死亡及び怪我を含む）に関して、弊社は一切の責任を負わないものとさせていただきます。

本保証書は再発行いたしません。大切に保管してください。

品番：VS-H010
電動ハンディミシン

VERSOS
Import Trade

取扱説明書

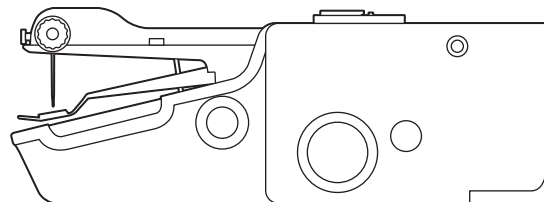

もくじ

■ご使用になる前に

- 安全上のご注意 1
- 使用上のご注意 4
- 各部名称 5
- 準備 6
- 使い方 8

■ご愛用いただくために

- メンテナンス 9
- 製品仕様 9
- アフターサービス 10



本製品は一般家庭用です。
日本国内専用 USE IN JAPAN ONLY

この度は、本製品をお買い上げいただきまして誠にありがとうございます。
この取扱説明書をよくお読みの上、正しくご使用ください。
特に「安全上のご注意」「使用上のご注意」は、ご使用前に必ずお読み
いただき、安全にご使用ください。
本製品は、一般家庭用です。業務用などにご使用にならないでください。
保証書はこの取扱説明書の裏表紙についています。必ず記入をお受けください。

《 安全上のご注意 》





- ご使用の前に、この『安全上のご注意』をよくお読みの上、正しくお使いください。
- ここに示した注意事項は、安全に関する重大な内容を記載していますので必ず守ってください。
- 表示と意味は次のようになっています。

■表示の説明

表示	表示の意味
 警告	取り扱いを誤った場合、使用者が死亡または重傷（*1）を負う事が想定される事を示します。
 注意	取り扱いを誤った場合、使用者が傷害（*2）を負う事が想定されるか、または物的損害（*3）の発生が想定される事を示します。

- *1：重傷とは、失明、ケガ、火傷（高温・低温）、感電、骨折、中毒などで後遺症が残るもの、及び治療に入院や長期の通院を要するものをさします。
- *2：傷害とは、治療に入院や長期の通院を要さないケガ、火傷、感電などをさします。
- *3：物的損害とは、家屋、家財、及びペットなどに関わる拡大損害をさします。

■図記号の例



図記号	図記号の意味
	“  ”は、禁止（してはいけない事）を示します。 具体的な禁止内容は、図記号の中や近くに絵や文章で示します。
	“  ”は、表示する行為の強制（必ずする事）を示します。 具体的な行為内容は、図記号の中や近くに絵や文章で示します。

警告

	絶対に分解したり修理・改造は行わない 感電・ケガの原因になります。故障の際はサポートセンターにご連絡ください。
	本体を水洗いしたり、水をかけたりしない ショート・感電・発火の原因になります。
	縫製中は、針やアームに触らない ケガの原因になります。針の動きに十分注意してください。
	子どもや不慣れな方だけで使わせたり、幼児の手の届くところでの使用や保管はしない 思わぬ事故・ケガの原因になります。
	濡れた手で乾電池・USBケーブルを扱わない 感電・ショート・ケガの恐れがあります。

《 安全上のご注意 》

警告

	コードやプラグが破損するような事はしない （傷をつける、加工する、熱器具に近づける、無理に曲げる、ねじる、引っ張る、重いものをのせる等） 傷んだまま使用すると感電・ショート・火災の原因になります。
	コードやプラグが傷んだり、差し込みがゆるい場合は使用しない 感電・ショート・発火による火災の原因になります。
	定格を超える使い方や説明書記載の電圧以外での使用はしない 発熱による火災の原因になります。
	異常・故障・破損時は、ただちに使用を中止する 製品に異常が発生したまま使用を続けると感電・ショート・発火などの原因になります。 すぐに本体の電源を切り、サポートセンターまでご相談ください。
	乾電池やUSBケーブルの接続・部品交換・お手入れなど、縫製以外の作業を行なう際は必ず安全装置がロックされていることを確認する ロックされていない場合、スイッチに手が触れた際に本体が稼働し大変危険です。
	USBケーブルは確実に根元まで差し込む 感電やショートの原因になります。

注意

	本製品を本来の目的以外で使用しない 異常動作・故障・思わぬ事故の原因になります。
	不安定なところで使用しない ケガ・故障の原因になります。
	異常に温度の高い場所（炎天下の車内や暖房器具のそばなど）では使用や保管しない 本体の変形・故障・火災の原因になります。
	調理台や加湿器の近くなど湿気や埃の多い場所、油煙や湯気があたる場所に置かない 火災・感電・故障の原因になります。
	USBケーブルを繋いだまま移動しない ケガの原因になります。
	乾電池とUSBケーブルの併用はしない 故障の原因になります。

《 安全上のご注意 》

⚠ 注意

⊘	本製品の操作中は手元から目を離さない 思わぬケガの原因となります。
	乾電池の代用として充電式電池を使用しない 故障の原因となります。
!	使用時以外は、乾電池・USBケーブルを抜く ケガや火傷、絶縁劣化による感電や火災の恐れがあります。
	USBケーブルを抜くときはコードを持たずに必ず先端のコネクタ部分を持って引き抜く 感電・ショートして発火する事があります。
	子どもが使用する場合や、子どもの近くで使用する場合は、特に安全面に注意する 思わぬ事故・ケガの原因となります。

⚠ 乾電池について

電池を充電、加熱、分解、ショートさせない。

電池の電極（+・-）をよく確かめ、正しい向きで挿入する。

新しい電池と古い電池、種類の異なる電池を混合して使用しない。

USBケーブルを使用する場合は、電池を抜く。

液漏れが生じた場合は、漏れた液を拭き取り新しい電池に交換する。

液漏れした液が皮膚や目に付着した場合、直ちにきれいな水で洗い流し医師の診断を受ける。

電池は小さなお子様の手の届かない場所に保管する。

使用済みの電池は、お住まいの地域のゴミの分別方法にしたがって廃棄する。

《 使用上のご注意 》

! 品質保全のための内部の油が、本体表面に付着している場合があります。
■ その際は布などで拭き取ってください。

! 連続で10秒以上の使用はしないでください。
■ 10秒使用ごとに5秒ほど休ませて使用してください。

! 厚手の生地を縫う場合、針が折れたり、曲がったりすることがあります。
■ 針の取り扱いには十分ご注意ください。

! 高温になる場所、湿気の多い場所、直射日光の当たる場所での保管・放置は
■ しないでください。
■ 製品の故障・劣化の原因となります。

! 落とす・ぶつけるなど、製品本体に強い衝撃を与えないでください。
■ 製品の故障の原因となります。

! 本体の上に物を置かないでください。

! お手入れにシンナー・ベンジンなどの揮発性有機溶剤は使用しないでください。
■ 製品の変色・劣化の原因となります。

! 本製品は一般家庭用です。業務用やその他の用途でのご使用はしないでください。

《 各 部 名 称 》

はじめてお使いになる時、生産工場で検品を行った時の生地が予めセットされています。ご使用の際は、生地を取り外して縫製する布をセットしてください。

本体

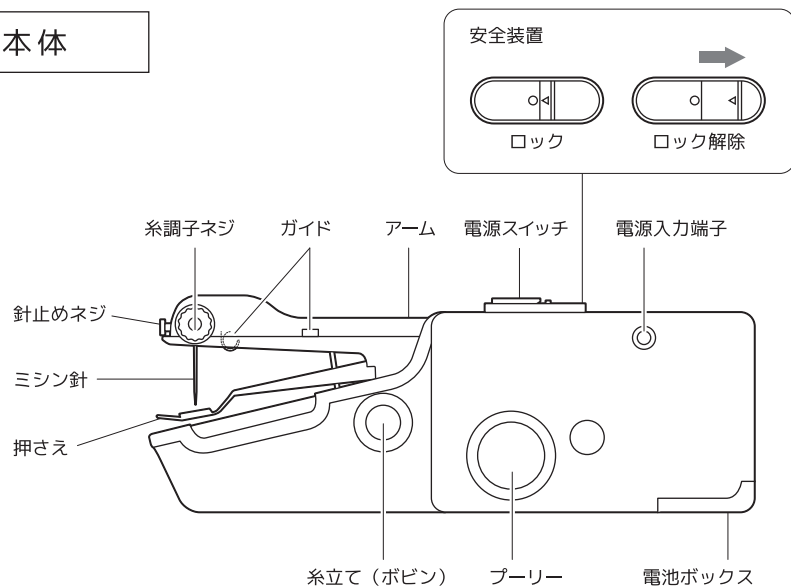

付属品

糸通し



予備ボビン×2



予備ミシン針



延長糸立て

※市販のミシン糸を使う際に使用します。

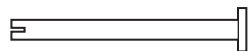

USB ケーブル

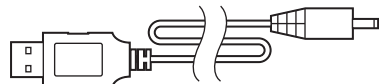

《 準 備 》

糸のセット

バネ→ボビン→糸立ての順に差し込んでください。

市販のミシン糸をご使用の際は、糸立ての代わりに付属の延長糸立てをお使いください。

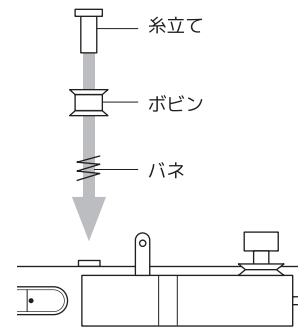

糸を通す

針の先端が押さえの中にある場合はプーリーを回して、高い位置にしてから行います。

① ガイドの下から上へ糸を通す

② 皿状の金属の間を通す

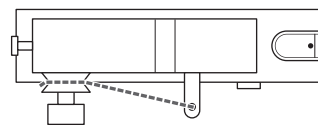

③ 外側から内側へガイドに糸をかける

④ 糸通しを使い奥から手前に糸を通す

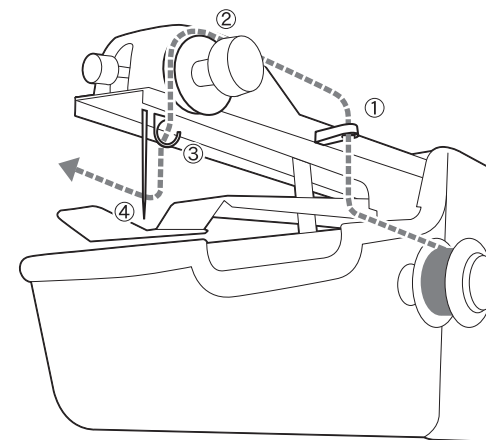
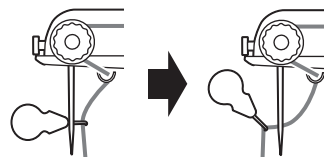

《 準 備 》

電源

⚠ 必ず、安全装置をロックした状態で行ってください
電池とUSBケーブルの併用はしないでください

● 乾電池を使用する場合

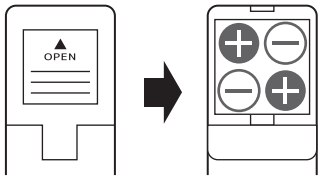

本体底面部の電池ボックスのフタを開けて、新しい単三形乾電池4本（別売）をセットします。

● USBケーブルを使用する場合

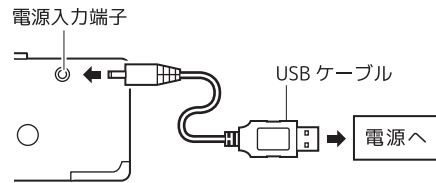

USBケーブルを電源入力端子に差し込みUSB接続のできる電源へ接続します。

布のセット

⚠ 必ず、安全装置をロックした状態で行ってください

1 プーリーを回し、アームを一番高い位置にする

2 押さえを持ち上げ、布をセットする

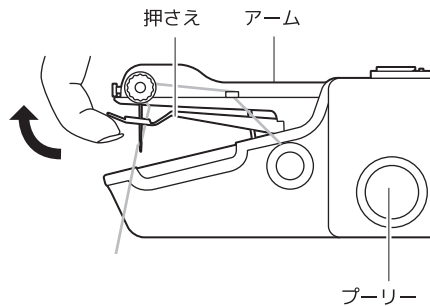

《 使 い 方 》

布を縫う

⚠ 連続で10秒以上の使用はしないでください。
10秒使用ごとに5秒休ませながら使用してください。

1 安全装置のロックを解除する

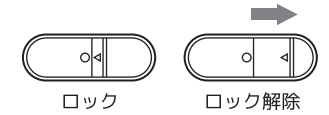

2 電源スイッチを押す

本製品は左から右に縫い進みます。
縫い目は糸調子ネジを回して調節してください。

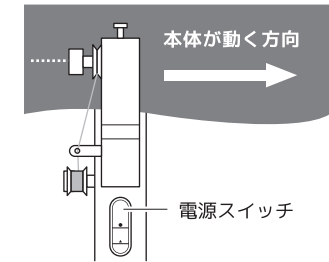

3 縫い終える

安全装置をロックし、プーリーを回してアームを上げます。

4 ハサミで糸を切り、
押さえを持ち上げ布を取り出す

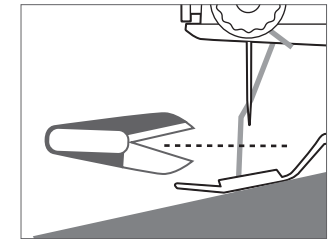

糸を結ぶ

⚠ 本製品は上糸一本のチェーンステッチ縫いです。
そのため、縫い終わりを結ばないとほどけてしまいます。

布を裏返し、縫い終わりのU字部分の糸を抜き出して図のように結んでとめてください。

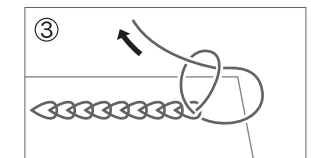
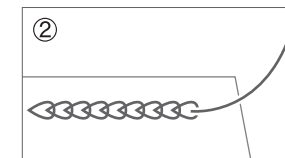
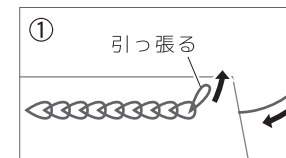

《 メンテナンス 》

針の交換

⚠ 針の取り扱いには十分注意してください

1 ドライバーで針止めネジをゆるめて針を抜く

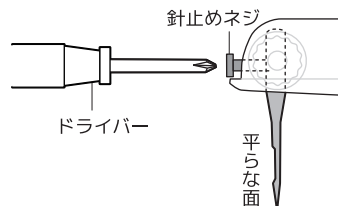

2 針の平らな面を本体の正面に向けて差し込み、ネジを締める

お手入れ

乾いた布で汚れを拭き取ってください。汚れがひどい時は薄めた中性洗剤を含ませた布で拭き、かたく絞った布で水拭きしてください。

保管

高温になる場所、湿気の多い場所、直射日光の当たる場所での保管・放置はしないでください。



- ・お手入れ、保管の際は必ず乾電池や USB ケーブルを抜いてください。
- ・水をかけて洗わないでください。
- ・お手入れにシンナー・ベンジンなどの揮発性有機溶剤は使用しないでください。

《 製品仕様 》

本体サイズ	約 (W)210 × (D)35 × (H)65 mm
本体重量	約 220g
材質	ABS、鉄、PP
電源	DC6V 600mA 単三形アルカリ乾電池 × 4本 (別売)
セット内容	本体、糸通し、延長糸立て、予備ボビン × 2個、予備ミシン針、USBケーブル

※本製品仕様・外観は、品質改善・向上の為、予告なく変更する場合がございます。

※本体以外の付属品は、消耗品となります。消耗品の紛失・交換の場合は、サポートセンターへお問い合わせください。(有料)

《 アフターサービス 》

- ・修理の必要が生じた場合や、不具合による検品の必要が生じた場合は、保証書(本書裏面)の記載事項をよくご確認の上、弊社サポートセンターまでご連絡ください。
- ・保証書は、再発行いたしません。大切に保管してください。
- ・本保証は以下のケースには適用されません。また日本国内においてのみ有効です。

- ・お買い上げ年月日、お客様名、販売店名の記入捺印のある保証書のご提示がない場合。
- ・使用上の誤り、不当な修理、調整、改造による故障及び損傷。
- ・故障の原因が本製品以外の機器にある場合。
- ・お買い上げ後の設置場所の移動、輸送、落下、冠水などによる故障及び損傷。
- ・災害、地震、風水害、落雷、などの天災地変、公害、塩害、異常電圧などによる故障及び損傷。
- ・一般家庭用に製造された製品を、業務用途で使用された場合の故障及び損傷。
- ・消耗品、部品の交換。

必ず、サポートセンターへお電話いただき修理依頼登録を行ってください。

■修理を依頼される場合

取扱説明書の内容をお確かめいただき、異常があるときはお買い上げの販売店またはサポートセンターに修理をご相談ください。

●保証期間中の修理

保証書の規定により無料修理いたします。

●保証期間が過ぎている修理

修理により使用ができる製品は、お客様のご要望により有料で修理させていただきます。

※修理料金は、技術料・部品代・配送料などで構成されます。サポートセンターにてご確認ください。

修理には修理依頼登録が必要です。

- ・技術料：正常に修理するための料金です。
- ・部品代：修理に使用した部品の料金です。
- ・配送料：修理済品をお届けする送料です。

⚠ ご注意

修理依頼登録をお受けになっていない場合や、当社指定の運送業者以外で修理依頼品をお送りいただいた場合は、修理依頼品の受け取りを拒否させていただきます。その場合、送料・返送料金に関しましてもお客様負担となりますのでご注意ください。

■修理センター 〒739-1805

広島県 安芸高田市 高宮町 原田 2737-1 「ベルソス修理センター」

- ・修理のため取り外した部品は、特段のお申し出が無い場合、当社で引き取らせていただきます。
- ・修理の際、当社の品質基準に適合した再利用部品を使用することがあります。
- ・部品共用化のため、一部予告なく仕様や外観色を変更することがあります。
- ・修理の内容は伝票に同封させていただきます。

■お客様が本製品を廃棄する場合

本製品を使用しなくなり廃棄する場合は、お住まいの自治体のゴミの廃棄方法に従って捨ててください。