

Brissa

家庭用

日本国内専用
Use only in Japan

保証書付

卓上ミストファン ひえひえミスト

品番：BMD102WH

取扱説明書

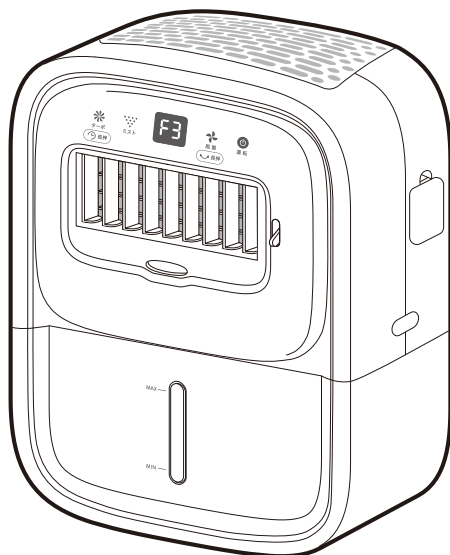

このたびは本製品をお買い上げいただき、まことにありがとうございます。

本製品を十分にご理解いただき、末永くご愛用いただくために

この取扱説明書をよく読んでいただき、正しくご使用下さいますようお願い申し上げます。



もくじ



- | | | | |
|---------|--------------|---------------|-----------|
| ●使用上の注意 | …………… P1～2 | ●修理を依頼される前に | …………… P14 |
| ●各部の名称 | …………… P3～4 | ●仕様 | …………… P14 |
| ●設置のしかた | …………… P5 | ●アフターサービスについて | …………… P15 |
| ●使用方法 | …………… P6～11 | ●保証書 | …………… P15 |
| ●お手入れ方法 | …………… P12～13 | | |















使用上の注意

正しく安全にご使用いただくために必ずお読みください。

■表示内容を無視して誤った使い方をしたときに生じる危害や損害の程度を、次の表示で区分し、説明しています。







 警告 この表示を無視して、誤った取扱いをすると、人が死亡又は重傷を負う可能性が想定される内容を示しています。	 注意 この表示を無視して、誤った取扱いをすると、人が損害を負う可能性及び物的損害の発生が想定される内容を示しています。
---	---

図記号の説明		
 禁止 ○は、禁止（してはいけないこと）を示します。具体的な禁止内容は、図記号の中や近くに絵や文章で示します。	 指示 ●は、指示する行為の強制（必ずすること）を示します。具体的な指示内容は、図記号の中や近くに絵や文章で示します。	 注意 △は、注意を示します。具体的な注意内容は、図記号の中や近くに絵や文章で示します。

⚠ 警告	
 発火・感電・故障の原因となりますので、絶対に分解や改造等を行わないでください。	 本体や電源コードが異常なとき（煙が出ている、異常に熱い、変なにおいがするとき）は、直ちにご使用を中止し、電源アダプターをコンセントから抜いてください。
 交流100V以外では使用しないでください。 ※電源アダプターのみ 火災・感電の原因となります。	 使用時以外は、電源アダプターをコンセントから抜いておいてください。
 電源アダプターやプラグを、濡れた手で触れないでください。 感電やけがの原因になります。	 お手入れをするときは必ず電源アダプターをコンセントから抜いてください。 やけど・感電・けがの原因になります。
 雷が発生しているときは、本体および電源コードに触れないでください。 感電の原因になります。	 本体を水につけたり、水をかけたりしないでください。 ショート・感電の原因になります。
 電源コードを傷つけたり、破損・切断・加工しないでください。また電源コードを束ねたり、延長、固定、タコ足配線で使用しないでください。 発熱などにより火災・故障の原因になります。 重いものを載せたり、挟みこんだり、加工したりすると電源コードが破損し、火災や感電の原因になります。	 取り扱いに不慣れな方だけの使用や、乳幼児に触れさせたりしないでください。 感電やけがの原因となります。
 感電や火災の原因となりますので、電源アダプターやプラグは根元までしっかりと差し込んでください。	 踏み台にしたり、腰をかけたリ、寄りかかったりしないでください。 転倒して、けがの原因になります。
 電源コードが傷んでいる場合は、直ちにご使用を中止してください。 火災や感電の原因になります。	 本製品の電源仕様は日本国内専用設計/製造されており、日本国外では電源電圧が異なりますのでご使用できません。 指定以外の電源電圧で使用すると、火災・感電・故障の原因になります。 This product is designed for use in JAPAN only and can not be used in any other countries.
 電源アダプターにほこりが付いているときは、乾いた布で拭きとってください。 火災の原因になります。	

使用上の注意

⚠ 注意

	<p>コンセントから抜くときは、必ず電源アダプターを持って抜いてください。損傷の原因になります。</p>		<p>風を長時間、体に直接当てないでください。健康を害する原因になります。特に、乳幼児・お年寄り・ご病気のかたは注意してください。</p>
	<p>長時間で使用にならないときは、必ず電源アダプターをコンセントから抜いてください。感電や火災の原因となります。</p>		<p>吹き出し口をふさがないでください。紙や布などでふさぐと故障の原因になります。</p>
	<p>本体の移動は必ず電源が切れた状態で、タンクに水が残っていないことをご確認の上ゆっくりと移動してください。水漏れやけが、故障の原因になります。</p>		<p>吹き出し口や可動部にはピンや針金、指などを入れないでください。感電や異常動作してけがや故障の原因となります。</p>
	<p>不安定な場所には置かないでください。転倒したり、水漏れの原因になります。</p>		
	<p>壁や家具などから前方60cm、上方・後方・側方5cm以上離して設置してください。</p>		<p>殺虫剤・整髪料・掃除用具などのスプレーをかけないでください。樹脂や塗装部分に変質したり、破損したりする原因になります。</p>
	<p>高温・多湿・水のかかるところでは使用しないでください。漏電、感電、火災の原因になります。</p>		<p>お手入れの際は、住宅用洗剤・シンナー・ベンジン・アルコール・磨き粉などを使わないでください。変色・変形・感電・故障の原因になります。</p>
	<p>本体の上に物を載せたり、本体の下に物を置いて使わないでください。故障の原因になります。</p>		<p>水タンクに水道水以外の物を入れないでください。ガンソリン・灯油・40℃以上のお湯・化学薬品・汚れた水などは入れないでください。事故・故障・けが・汚れの原因になります。</p>
	<p>仰向け、横倒し、逆さまにしないでください。変形・故障・感電の原因になります。</p>		<p>水タンクにアロマオイルなど芳香剤を絶対に入れないでください。本体の破損、故障の原因になります。</p>
	<p>衣類・タオル・ふとん・カバーなどで本体を覆わないでください。故障の原因になります。</p>		<p>水タンクを使わないときは水を捨ててください。水タンクの水は、毎日新しい水道水と入れ替えてください。お手入れをせずにお使いになると、水アカやミネラル分が付着したり、カビや雑菌が繁殖して、異臭を発したり、健康を害する原因になります。</p>
	<p>ミストが直接他の電化製品・家具・壁・カーテン・天井などにあたる場所で使用しないでください。故障や染み、変形の原因になります。</p>		<p>本体や超音波ユニット・フィルターの掃除は定期的に行ってください。汚れやホコリなどがたまるとう、異常発熱や故障の原因になります。</p>
	<p>犬や猫などのペットの冷房用には使わないでください。ペットが本体や電源コードを傷つけ、火災・故障の原因になります。</p>		<p>本製品の近くにはパソコンや携帯電話など、湿気や弱い電子機器・精密機器は絶対には置かないでください。</p>
	<p>本製品は家庭用のため、業務用として使わないでください。故障の原因になります。</p>		<p>本製品の近くにはパソコンや携帯電話など、湿気や弱い電子機器・精密機器は絶対には置かないでください。</p>

各部の名称

本体正面

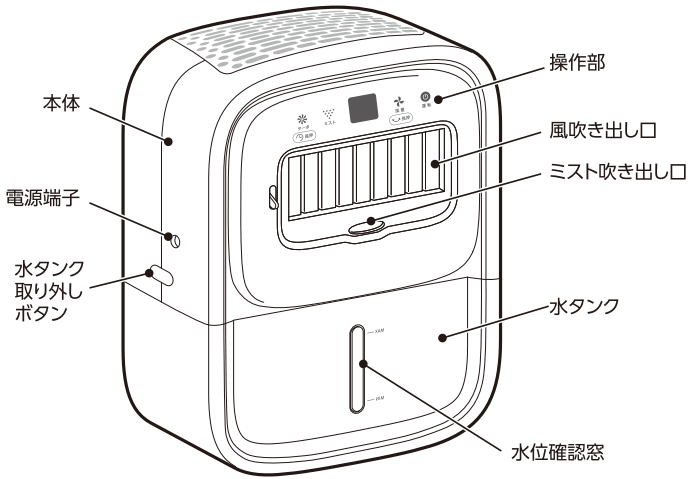

本体背面

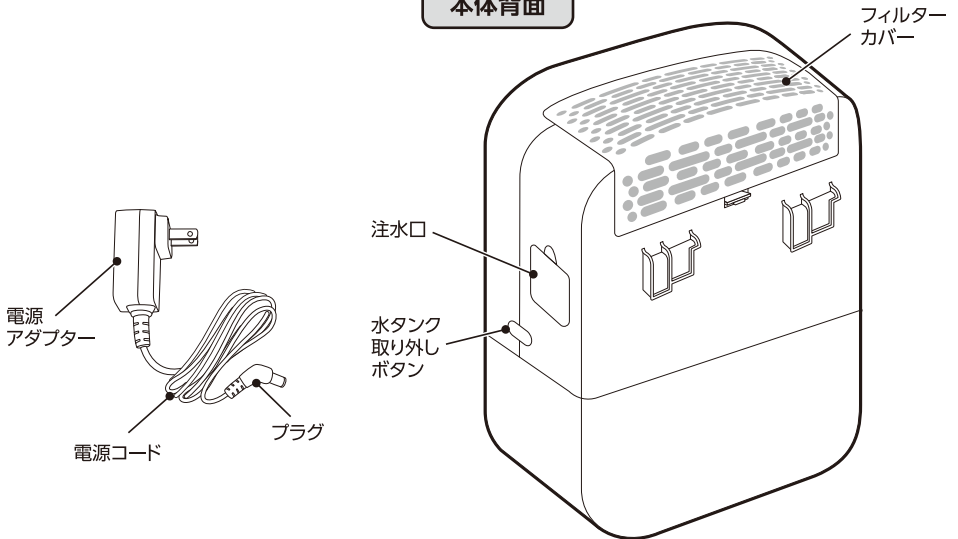

設置のしかた

- 水平で平らな場所に置いてください。転倒して水がこぼれたり、故障の原因になることがあります。
- 本体の背面側から空気を吸入します。タオルや衣類等をかけてふさいだり、壁や家具などの近くで使ったり、壁に押しつけないでください。モーターに負荷がかかり、異常発熱の原因になります。壁や家具などから前方60cm、上方・後方・側方5cm以上離して、設置してください。
- 前面にタオルや衣類等をかけて吹出し口をふさいだ状態でご使用にならないでください。
- 直射日光の当たる場所に設置しますと、本体の変質・変色の原因になります。
- ミスト量が多い場合、前方にものを置いているとミストがあたり、濡れたり変形や変色・破損の可能性があります。
- 床から50cm～100cmくらい離して設置してください。ミストが床に落ちて、床が濡れる場合があります。転倒したりけがの原因になりますので、設置場所やミスト量を調整しご使用ください。
- 本製品の近くにはパソコンや携帯電話など、湿気に弱い電子機器・精密機器は絶対に置かないでください。

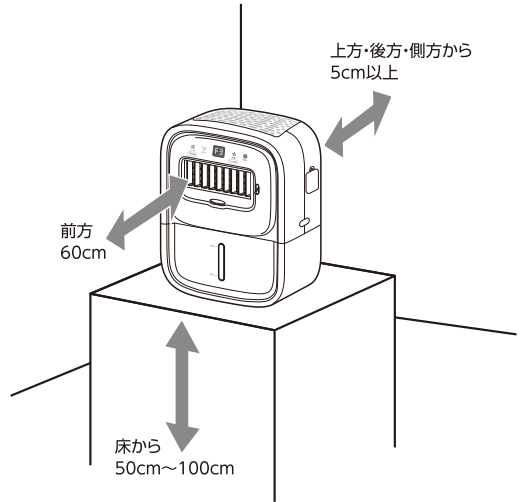

使用方法

給水方法 (ミスト運転をするときは必ず水タンクに水を入れてください)

電源アダプター・プラグをはずしてから給水してください。

本体側面(右)にある注水口を開け、
ゆっくりと水を注ぎます。

- ※水量は水位線の“MIN”と“MAX”のライン範囲内になるよう注意してください。
- ※満水量は約1.5L
- ※水タンクに直接給水しないでください。
必ず本体に水タンクをセットした状態で注水口より水を入れてください。

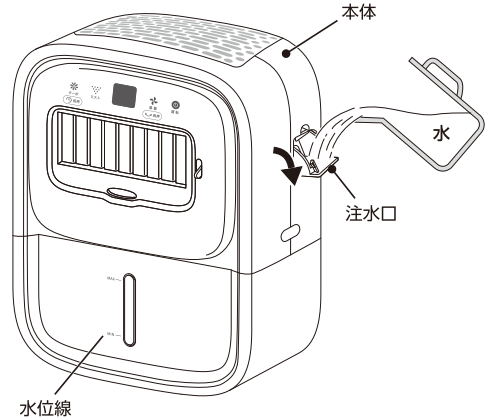

⚠️ ご注意ください

- ※水量が“MIN”以上入っていないとミスト運転になりません。また“MAX”以上入れると水漏れや故障・動作不良の原因になります。
- ※給水は水道水を使用してください。
ミネラルウォーターやアルカリイオン水、井戸水、40℃以上の水は使用しないでください。

水抜きの方法 (水を長時間入れたままにしないでください)

本体側面(左右)にある「水タンク取り外しボタン」を
両手で押しながら、本体を持ち上げて外します。
水タンクに残っている水を捨ててください。

- ※水タンク内に長時間水を入れたままにしますとカビやおい原因になります。
使い切らなかった場合には、新しい水と入れ替えてください。
しばらくお使いにならないときは、水を抜いて、十分に乾燥させてください。

⚠️ ご注意ください

- 水タンクを本体から取り出す際は必ず電源を切って、電源アダプターをコンセントから抜いてください。
- 水タンクを外した際に超音波ユニット・カバーから水が滴り落ちてきますので、よく水を切ってください。
- 水タンクはしっかりと取り付けてください。

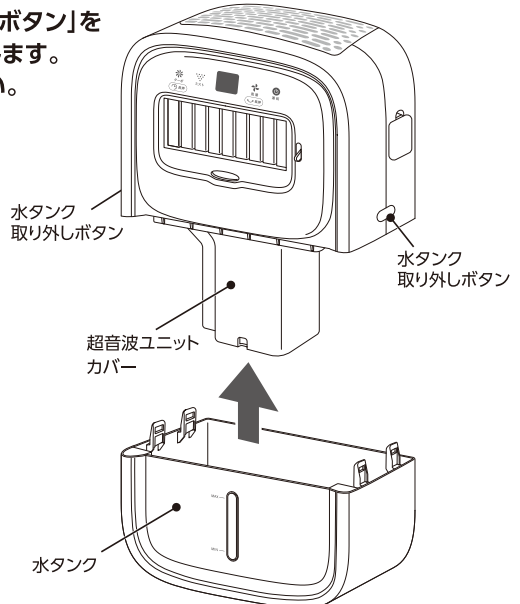

使用方法

■初期設定について

電源アダプターをコンセントに差し込み、運転を開始したときは、初期設定で動作します。

風量[F1]・ミスト量[H3]、左右スイング動作ありの状態からスタートします。

※左右スイングの縦ルーバーは、ルーバー動作確認のため一度開閉してからスイングをはじめます。

1 プラグを本体側面(左)にある電源端子に差し込み、電源アダプターをAC100Vコンセントに差し込む。

電源アダプターをコンセントに差し込むと「ピッ」と音が鳴り、初期設定状態になります。

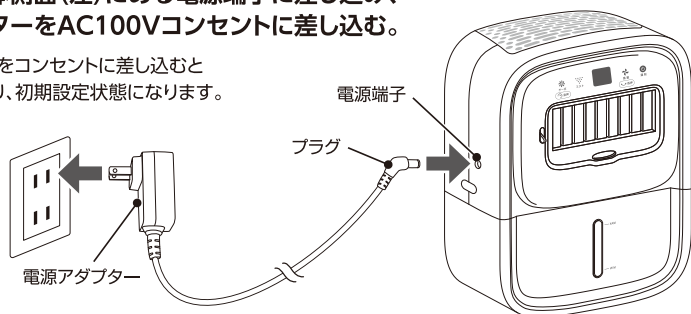

2 『運転』ボタンをタッチすると、運転を開始します。

初期設定状態で『運転』ボタンをタッチすると、風量[F1]、ミスト量[H3]で運転を始め、縦ルーバーが左右にスイングします。

※タンクに水が入っていない場合、「ピッピッピッ」と音が鳴り、

表示パネルに水不足エラー[E1]が点滅表示され、風量[F1]で送風のみ運転します。



3 『風量』ボタンで風量(5段階)を調節できます。風量は表示パネルに表示されます。



※風量とミスト量の表示が10秒間隔で切り替ります。

※送風のみ・ミストのみで運転することができます。

例)送風のみ : 風量[F2]・ミスト量[H0]

ミストのみ : 風量[F0]・ミスト量[H3]

4 運転を停止するときは再度『運転』ボタンをタッチします。

運転待機状態になります。



使用方法

ミスト運転 (周囲温度より低い自然な冷風を送り出します)

1 水タンクに水が入っていることを確認します。

※注水口より水タンクに水を入れてください。

水が入っていない場合は、ミスト運転にはなりません。

「ピッピッピッ」と音が鳴り、表示パネルに水不足エラー「E1」が点滅表示されます。

給水方法はP.6を確認してください。

2 『運転』ボタンをタッチすると、運転を開始します。



3 『ミスト』ボタンでミスト量(5段階)を調節できます。

ミスト量は表示パネルに表示されます。



※風量とミスト量の表示は10秒間隔で切り替えます。

※ミストのみ・送風のみで運転することができます。

例)ミストのみ：ミスト量「H3」・風量「F0」

送風のみ：ミスト量「H0」・風量「F2」

※この製品はエアコンやクーラーとは違い、お部屋全体を冷やしたりすることはできません。

水不足エラーについて

●ミストのみ運転中の場合

「ピッピッピッ」と音が鳴り、表示パネルに水不足エラー「E1」を点滅表示した後、運転待機状態になります。



●送風とミストを同時に運転中の場合

「ピッピッピッ」と音が鳴り、表示パネルに水不足エラー「E1」が点滅表示され、ミスト運転のみ停止します。

その後、表示パネルには風量のみが表示され、風量のみ継続運転します。

使用方法

ターボ運転

1 『ターボ』ボタンをタッチすると、ターボ運転を開始します。

表示パネルには「33」と表示され、
風量「F5」・ミスト量「H5」で運転します。

※水不足を検知した場合、「ピッピッピッ」と音が鳴り、
表示パネルに水不足エラー「E1」が点滅表示され、
ミスト運転のみ停止します。
その後、表示パネルには風量「F5」が表示され、送風
のみ継続運転します。

33



2 ターボ運転を解除するときは、 再度『ターボ』ボタンをタッチします。

ターボ運転停止後は、ターボ運転前の状態で継続運転します。



使用方法

左右スイング(縦ルーバー調節)

ルーバーが左右に動くことで、ワイドに送風します。

- 1** 初期設定状態で『運転』ボタンをタッチすると、縦ルーバーが左右にスイングして運転します。



- 2** ルーバーを停止するときは『スイング』ボタン(『風量』ボタン)を3秒間長押しします。

「ピッ」と音が鳴り、左右スイングが停止します。



- 3** 再度、スイングを開始する場合は『スイング』ボタン(『風量』ボタン)を3秒間長押しします。

左右スイングを開始し、表示パネルには「11」と表示され5秒間点滅した後、運転状態の表示に戻ります。



注) 左右スイングを停止した状態で運転を停止すると、再度運転を開始した際は、停止した位置に関係なく正面の位置に停止した状態で運転します。

上下風向き(横ルーバー)調節

ルーバーつまみを上下に動かすと横ルーバーが上下に動き、風向調節できます。

⚠️ ご注意ください

運転中に風向を調節する場合は、風吹出し口に指などはさまないよう十分に注意してください。

けがや故障の原因になります。

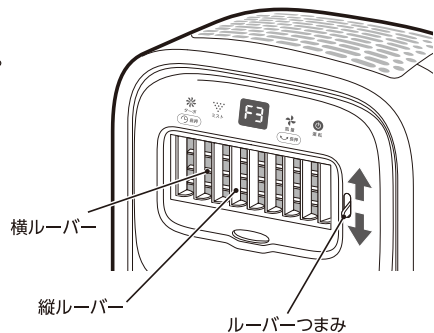

使用方法

切タイマー設定 (設定した時間が経過すると運転を停止します)

- 1 運転中に『切タイマー』ボタン(『ターボ』ボタン)を3秒間長押しします。

「ピッ」と音が鳴り、切タイマー時間の設定状態になります。
表示パネルに「0h」が点滅表示されます。



- 2 表示パネルのタイマー表示が点滅している間に『切タイマー』ボタン(『ターボ』ボタン)をタッチして時間を設定します。



※タイマー設定操作中は、表示パネルのタイマー表示が点滅します。
タイマー設定後、5秒間操作がないと点滅から点灯にかわり、タイマー設定完了となります。
※タイマー設定後、表示パネルは「タイマー時間(残時間)」→「風量」→「ミスト量」の順に10秒間隔で表示が変化します。

タイマー設定をキャンセルする場合 ※下記のいずれかの操作でキャンセルできます。

- タイマー設定を「0h」にする。
- タイマー設定操作中(タイマー表示が点滅している時に)『切タイマー』ボタン(『ターボ』ボタン)を3秒間長押しする。
- 表示パネルに「タイマー時間(残時間)」が表示されているときに、『切タイマー』ボタン(『ターボ』ボタン)を3秒間長押しする。
- タイマー時間の設定中(タイマー表示が点滅している時)、「0h」にする。
- 表示パネルがタイマー表示に切换わった際に、『切タイマー』ボタンを3秒間長押しする。

お手入れ方法

- 定期的にお手入れをおこなってください。(週に2回程度)
- お手入れの際には電源アダプターやプラグはコンセントや本体から必ず抜いてください。感電やけがの原因になります。
- 水タンク・超音波ユニット・カバーは、取り外してお手入れが可能です。
- 超音波ユニットやミスト吹き出し口は、付属のお手入れ用ブラシを使用して汚れを取り除いてください。(2、3日に1回程度)
- 水タンクやカバーは水洗いができます。洗剤等は使わず柔らかいスポンジなどでやさしく水洗いしてください。変色や変形など故障の原因となります。
- 本体はぬるま湯に浸した柔らかい布をかたくしぼってふき、さらに乾いた柔らかい布で水分をふき取ってください。

⚠️ ご注意ください

- 本体の水洗いは絶対にしてしないでください。
- お手入れにはシンナー・アルコール・ベンジンなど使用しないでください。破損・変質の原因となります。
- 化学ぞうきんを使うときは、その注意書きに従ってください。
- スプレーをかけないでください。(掃除用、殺虫剤、整髪用など)破損・変質の原因となります。
- 高温(40℃以上)の所や常に薬品、油などを使用する場所では使用しないでください。プラスチック部品が破損・変質する原因となります。

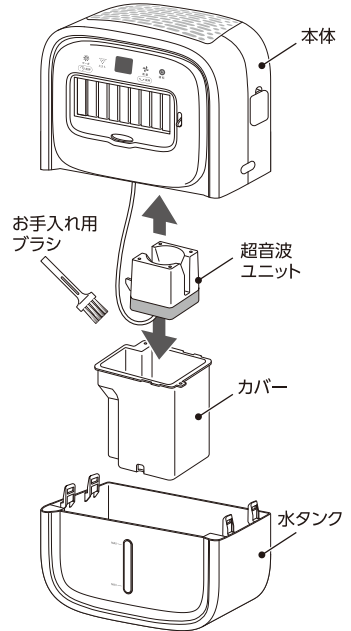

超音波ユニット・カバーの取り外し方

1 ネジ(2本)を外す。

※ネジは小さいので紛失しないよう注意してください。

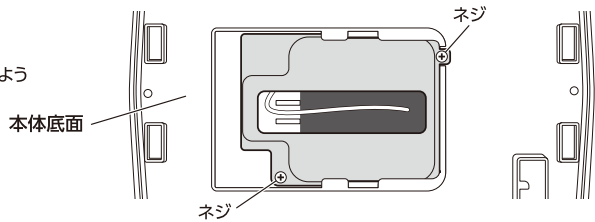

2 カバーを ← ヘスライドさせる。

※各部のすき間や可動部に手や指をはさまないように注意してください。

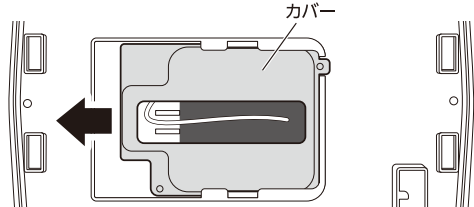

2 カバーを傾けながら取り外す。

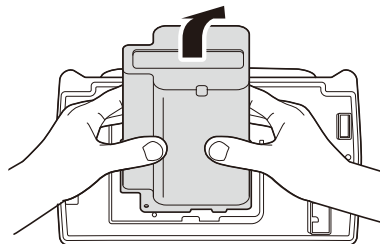

お手入れ方法

超音波ユニット・カバーの取り付け方

- 1** 超音波ユニットをカバーの中に入れる。
(カバー窓から黒い面が見えるように)

超音波ユニットと本体をつないでいるコードは、
超音波ユニットの突起側に配線し、カバーに入れてください。

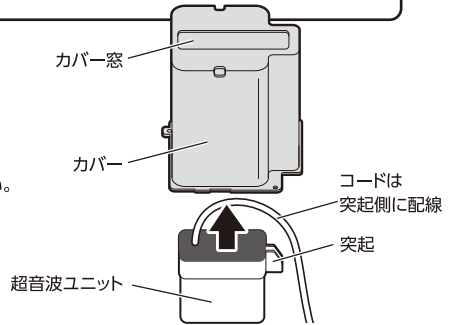

- 2** カバーと本体の凹凸を合わせてはめ込み、**←**ヘスライドし固定する。

※各部のすき間や可動部に手や指をはさまないように注意してください。

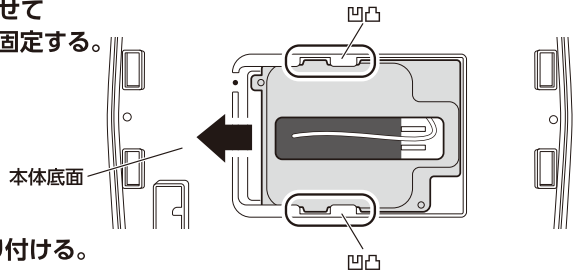

- 3** 取り外したネジ(2本)を取り付ける。

フィルターのお手入れ方法

フィルターが汚れてくると性能が低下したり故障や発熱の原因になります。

●フィルターカバーの外し方

1. フィルターカバー下部にあるツマミを上に向けてから手前に引き、本体から外します。
2. フィルターカバーからフィルターを取り外します。

●フィルターのお手入れ

フィルターを軽くはたいて、ホコリや汚れを落としてください。

※水洗いはしないでください。

※フィルターは手荒に扱おうと破損する恐れがあります。
ていねいに扱ってください。

●フィルターの取り付け方

ホコリを取り除いたあと、フィルターカバーにフィルターをはめ込み、
フィルターカバーのツメ(2カ所)を先に本体に差し込んで取り付けてください。

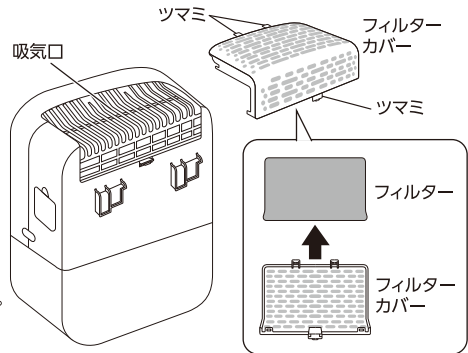

保管について

- 水タンクや本体に付着している水を拭いてよく乾かしてください。
- 保管する際は、ポリ袋などに入れて、直射日光をさけ、湿気の少ないところで保管してください。

修理を依頼される前に

修理を依頼される前に、次の点をお調べください。

症 状	お調べいただくこと	対処方法
電源が入らない	●電源アダプターやプラグは、コンセントや本体からはずれたり、ゆるんでいませんか。	●コンセントや本体にしっかり差し込んでください。
	●『運転』ボタンをタッチしましたか。	●『運転』ボタンをタッチしてください。
風が涼しくない	●水タンクに水が入っていますか。	●水タンクに水を入れてミスト運転を開始してください。
風が弱い	●フィルターにホコリ等がたまっていますか。	●フィルターを掃除してください。
ミスト運転にならない	●水タンクの水が不足していませんか。	●水タンクに水を給水してください。
	●水タンクや水タンク内の部品を正しくセットしていますか。	●正しくセットしてください。お手入れ方法(P12~13)を参照
風の音がうるさくなった	●フィルターにホコリ等がたまっていますか。	●フィルターを掃除してください。

上記の点検または処置をしても異常がなおらなかったり、原因がわからないときは、電源を切り電源プラグをコンセントから抜き、お買い上げの販売店へご相談ください。

仕 様

品 名	卓上ミストファン(ひえひえミスト)
定 格 電 圧	AC100V
定 格 周 波 数	50Hz/60Hz
消 費 電 力	32W
本 体 寸 法	約幅210×奥行123×高さ272(mm)
本 体 質 量	約1.6kg
電 源 コード 長	約1.8m
水タンク容量	約1.5L
ミ ス ト 量	250ml/h(強運転時) ※環境により変化します。

アフターサービスについて

- ①保証書は必ず「お買い上げ年月日」と「販売店名」など所定事項の記入および記載内容をご確認のうえ、お買い上げの販売店からお受け取りください。この取扱説明書をお読みになった後は、大切に保管してください。
- ②保証期間中に故障して修理を依頼される時は、お買い上げの販売店まで本書を添えて製品をご持参ください。
- ③保証期間経過後の修理についても、お買い上げの販売店にご相談ください。
修理によって、機能が維持できる場合は、お客様のご要望により有料修理いたします。
- ④この製品の補修用性能部品の保有期間は製造打切後8年です。補修用性能部品とは、その製品の機能を維持するために必要な部品です。
- ⑤製品に異常がある場合には、お客様ご自身で修理されたり、手を加えたりすることは危険です。絶対にしないでください。
- ⑥アフターサービスについてご不明な点は、お買い上げの販売店、または弊社ご相談窓口にお問い合わせください。

保証書

商品名：卓上ミストファン(ひえひえミスト)		品番：BMD102WH	
お客様	お名前	お買い上げ日 年 月 日	
	ご住所 〒	取扱販売店	住所
	電話番号		電話番号
保証期間／お買い上げ日より 本体1年間 消耗品および付属品は除く			

持込修理

本書は、保証期間内に本書記載内容で無料修理をおこなうことをお約束するものです。
お買い上げ日から上記期間中故障が発生した場合は、本書をご提示のうえ、お買い上げの販売店に修理をご依頼ください。

無料修理規定

- 1.取扱説明書に従った正常な使用状態で故障した場合は、無料修理いたします。
- 2.保証期間内に故障して無料修理を受ける場合は、製品と本書をご提示のうえ、お買い上げ販売店に依頼してください。
- 3.ご転居の場合、事前にお買い上げ販売店に、ご相談ください。
- 4.ご贈答品などで本書に記入してあるお買い上げ販売店に、修理依頼ができない場合は弊社ご相談窓口へご相談ください。
- 5.保証期間中でも、次の場合には有料修理になります。
 - (イ) 使用上の誤りや不当な修理、改造による故障および損傷。
 - (ロ) お買い上げ後の取扱過誤、落下および輸送上の故障または損傷。
 - (ハ) 火災、地震、水害、落雷、その他の天災地変、公害や異常電圧による故障及び損傷。
 - (ニ) 接続する他の機器の異常により生じる故障および損傷。
 - (ホ) 一般家庭用以外（例えば業務用の長時間使用、車輻、船舶への搭載）に使用された場合の故障および損傷。
 - (ヘ) 樹脂表面（フッ素樹脂加工も含む）およびメッキや塗装の磨耗や打痕による損傷。
 - (ト) 保証書のご提出がない場合。
 - (チ) 保証書のご購入年月日、お客様名、販売店欄の記入または押印がない場合。

6.保証書は日本国内においてのみ有効です。 This warranty is valid only in Japan.

7.保証書の再発行はいたしませんので、大切に保管してください。

*この保証書は本書に明示した期間、条件のもとにおいて無料修理をお約束するものです。したがってこの保証書によって、お客様の法律上の権利を制限するものではありません。保証期間経過後などについてご不明の場合は、お買い上げの販売店または弊社ご相談窓口にお問い合わせください。

愛情点検



ご使用の際
このようなことは
ありませんか？

- 電源コードや電源アダプターが異常に熱い。
- 電源コードに深いキズや変形がある。
- こげくさいにおいがする。
- その他の異常、故障がある。

ご使用
中止

このような症状の時は、故障や事故防止のため、スイッチを切り、コンセントから電源プラグを抜いて必ず販売店にご相談ください。

長年ご使用の製品の点検を!

製造元 **株式会社シー・ネット**
大阪市中央区船越町1-6-2 アズタビル4階

お客様相談窓口



0570-040-888