

- 業務用として使用しないでください。
- 他の用途で使用しないでください。
思わぬ事故の原因になります。

家庭用

ペルチェ式除湿機 YDC-AU25

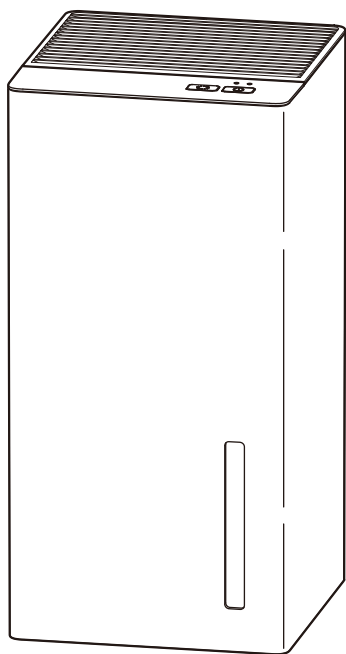

もくじ

■ 安全上の注意	1~4
■ 各部の名称	5
■ 使用場所について	6
■ 使いかた	
● ACアダプタを家庭用コンセントに差し込む	7
● 運転する	8
● タンクランプを点灯する	8
● 満水ランプが点灯したときは	9
● 使用後は	9
■ お手入れと保管	10~12
■ 仕様	13
■ 故障かな?と思ったら	13
■ 点検のお願い	14
■ アフターサービスについて	14
■ 保証書	裏表紙

この製品は、海外では使用できません。
FOR USE IN JAPAN ONLY

- このたびは、弊社除湿機をお買上げいただき、誠にありがとうございました。
- 使用する前に、この取扱説明書を必ずよく読み正しく安全に使用してください。
- 読んだあとは、大切に保管してください。

最新情報はオリジナルブランドページ

YAMAZEN BOOK を
チェック!



随時情報を更新中!

安全上の注意

使用する前に「安全上の注意」をよく読み、必ず守ってください。

※ここに示した項目は、製品を安全に正しく使用するためや、使用する人や他の人々への危害や財産への損害を未然に防止するためのものです。また危害や損害の大きさと切迫の程度を明示するために、誤った取扱いをすると生じることが想定される内容を「警告」「注意」の2つに区分しています。いずれも安全に関する重要な内容ですので、必ず守ってください。



警告

この表示を無視して誤った取扱いをすると、死亡または重傷を負うことが想定される内容を示しています。



注意

この表示を無視して誤った取扱いをすると、傷害を負ったり物的損害の発生が想定される内容を示しています。

絵表示の例



① 記号は、禁止「してはいけないこと」を表示しています。図の中に具体的な禁止内容（左図の場合は、分解禁止）が描かれています。



② 記号は、強制「しなければいけないこと」を表示しています。図の中に具体的な指示内容（左図の場合は、電源プラグをコンセントから抜く）が描かれています。

※読んだあとは、使用する人がいつでも手に取れる場所に、必ず保管してください。

警告

■ ACアダプタ、USBケーブル、USBポートについて



指示に従う

ACアダプタやUSBケーブルのプラグは、根元まで確実に真っ直ぐ差し込む

- 発熱・感電・火災の原因になります。
- ◎斜めに差し込まない。



指示に従う

定期的にACアダプタやUSBケーブルのプラグ、USBポートのホコリをふき取る

- ホコリがたまると、湿気によって絶縁不良となり、ショート・感電・火災の原因になります。
- ◎ホコリは、乾いたふきんでふき取る。



禁止

ACアダプタ、USBケーブル、USBポートが傷んでいたたり、プラグの差し込みがゆるいときは、使用しない

- ショート・感電・火災の原因になります。



禁止

ACアダプタ、USBケーブル、USBポートを傷付けたり、破損させたり、加工したり、熱器具に近づけたり、無理に曲げたり、ねじったり、引っ張ったり、巻き付けたり、たばねて使用しない

- ショート・感電・火災の原因になります。
- ◎必ず結束バンドを外して、USBケーブルをのばす。



禁止

ACアダプタを家庭用コンセント（AC100V）以外で使用したり、コンセントや配線器具の定格を超える使いかたはしない

- 家庭用コンセント（AC100V）以外で使用すると、誤作動・故障の原因になります。
- コンセントや配線器具の定格を超える使いかた（タコ足配線など）をすると、異常発熱・火災の原因になります。
- 海外では、使用できません。（日本国内専用）



指示に従う





本体、ACアダプタ、USBケーブル、USBポートに破損、故障、異常があったり、異常に熱くなるときは、直ちに使用を中止する

- けが・感電・火災の原因になります。
- ※故障・異常例



14ページの「点検のお願い こんな症状はありませんか？」を参照して異常があるときは、直ちに使用を中止する。必ずACアダプタをコンセントから抜き、お買い上げの販売店に点検や修理を依頼してください。

警告







■ ACアダプタ、USBケーブル、USBポートについて つづき

 <p>本体やACアダプタを落としたり、強い衝撃を与えない ●感電・火災の原因になります。</p> <p>禁止</p>	 <p>長期間使用しないときは、ACアダプタをコンセントから抜く ●けが・感電・漏電火災の原因になります。</p> <p>指示に従う</p>
 <p>子供や動物（犬や猫など）がACアダプタやUSBケーブルで遊ばないように注意する ●ショート・感電・火災の原因になります。 ◎ACアダプタ、USBケーブル、USBポートをおもちゃにしたり、なめたり、かじったりさせない。</p> <p>指示に従う</p>	 <p>USBケーブルの上に、本体や物を載せたり、挟み込まない ●ショート・感電・火災の原因になります。</p> <p>禁止</p>

■ 使用場所について

 <p>蒸気、水、砂ボコリがかかる場所、極端に湿度の高い場所（浴室など）、使用がかかる場所、水にぬれた場所で使用しない ●ショート・感電・火災の原因になります。</p> <p>禁止</p>	 <p>安定した水平な場所で使用する ●転倒や落下して水がこぼれたり、故障・けが・感電の原因になります。 ◎傾いた場所や不安定な場所（段差がある場所や毛足の長いじゅうたんの上等）で使用しない。</p> <p>指示に従う</p>
 <p>可燃性ガスや引火性の物（ガソリンやシンナーなど）がある場所で使用しない ●爆発・火災の原因になります。</p> <p>禁止</p>	

■ 使用について







 <p>分解、修理、改造をしない ●けが・感電・火災の原因になります。 ※修理は、お買上げの販売店に依頼してください。</p> <p>分解禁止</p>	 <p>子供や取扱いに不慣れな方だけで使用しない 乳幼児の手の届く場所で使用したり、保管しない ●けが・感電の原因になります。</p> <p>禁止</p>
 <p>ACアダプタやUSBケーブルのプラグ、USBポート、吸気口、排気口、すき間、開口部に、金属物や異物を付着させたり、入れない ●ショート・感電・火災の原因になります。</p> <p>禁止</p>	 <p>必ず吸気フィルターとフィルターカバーを取り付けて使用する ●ホコリが内部に吸い込まれ、故障・火災の原因になります。</p> <p>指示に従う</p>
 <p>本体と接続されたACアダプタをコンセントに差し込んだまま、水タンクを取り外さない ●ショート・感電・火災の原因になります。 ◎運転中に水タンクを取り外さない。</p> <p>禁止</p>	 <p>フィルターカバー、吸気口、排気口をふさがない ●変形したり、過負荷による故障・火災の原因になります。</p> <p>禁止</p>
	 <p>水タンクにたまった水を長時間放置したり、飲まない ●カビや雑菌が繁殖して異臭がしたり、健康を害する原因になります。</p> <p>禁止</p>

警告

■ 使用について つづき





 <p>指示に従う</p> <p>持ち運ぶときは、必ずACアダプタをコンセントから抜いて水タンクの水を排水してからおこなう</p> <ul style="list-style-type: none">●ショート・感電の原因になります。	 <p>禁止</p> <p>ACアダプタに布類をかぶせて使用しない</p> <ul style="list-style-type: none">●ACアダプタの過熱・火災の原因になります。
--	--

■ お手入れ・保管について

 <p>プラグを抜く</p> <p>お手入れのときは、必ずACアダプタをコンセントから抜く</p> <ul style="list-style-type: none">●けが・ショート・感電の原因になります。 <p>◎本体と接続されたACアダプタをコンセントに差し込んだまま、お手入れをしない。</p>	 <p>ぬれ手禁止</p> <p>ぬれた手でACアダプタやUSBケーブルを抜き差ししない</p> <ul style="list-style-type: none">●ショート・感電の原因になります。
 <p>水ぬれ禁止</p> <p>水に入れたり、水をかけたり、丸洗いをしない</p> <ul style="list-style-type: none">●ショート・感電・火災の原因になります。	 <p>指示に従う</p> <p>包装用ポリ袋は、子供の手の届かない場所に保管する</p> <ul style="list-style-type: none">●誤って顔にかぶったり、巻き付いたりして、窒息する原因になります。
 <p>禁止</p> <p>各種スプレー（掃除用、整髪用、殺虫剤など）を吹き付けない</p> <ul style="list-style-type: none">●本体内部にガスが滞留して、爆発・火災の原因になります。●変色・破損の原因になります。	 <p>指示に従う</p> <p>吸気フィルターのお手入れは、定期的におこなう</p> <ul style="list-style-type: none">●故障・火災の原因になります。 <p>◎お手入れをおこなわずに使用をつづけると、吸気フィルターに付着したホコリが内部に吸い込まれ、火災の原因になるため1週間に1回程度は、お手入れをする。</p>

注意

■ ACアダプタ、USBケーブル、USBポートについて







 <p>指示に従う</p> <p>USBケーブルを抜くときは、プラグを持って、真っ直ぐ抜く</p> <ul style="list-style-type: none">●ショート・感電・火災の原因になります。 <p>◎USBケーブルを引っ張って抜かない。</p>	 <p>禁止</p> <p>USBケーブルを持って、本体やACアダプタを引っ張らない</p> <ul style="list-style-type: none">●設置場所が傷付いたり、ショート・感電・火災の原因になります。
 <p>禁止</p> <p>使用中のACアダプタを長時間触らない</p> <ul style="list-style-type: none">●低温やけどの原因になります。 <p>◎ACアダプタが熱をもつことがあるので注意する。</p>	 <p>指示に従う</p> <p>ACアダプタやUSBケーブルを抜くときは、必ず運転ボタンを押して電源を切ってからおこなう</p> <ul style="list-style-type: none">●故障の原因になります。

⚠ 注意



■ 使用場所について

 <p>禁止</p>	油、油煙、金属粉が発生する場所（厨房や工場）やホコリの多い場所で使用しない ●変形・故障・感電・火災の原因になります。	 <p>禁止</p>	直射日光が当たる場所、火気や熱源（コンロや暖房器具）の近くで使用しない ●変色・変形・火災の原因になります。
 <p>禁止</p>	障害物（カーテンなど）の近くで使用しない ●障害物（カーテンなど）で吸気口がふさがれて、故障の原因になります。	 <p>禁止</p>	屋外で使用しない ●ショート・感電・火災の原因になります。

■ 使用について

 <p>禁止</p>	業務用には使用しない ●無理な負担がかかり、破損・故障・火災の原因になります。	 <p>禁止</p>	室内の除湿用途以外で使用しない ●故障・感電の原因になります。
 <p>禁止</p>	食品、医薬品、美術品、学術資料の保存や特殊用途には使用しない ●保存品の品質低下の原因になります。	 <p>禁止</p>	無人で使用するときや連続で使用するときは、定期的に状態を確認する ●故障・感電の原因になります。
 <p>指示に従う</p>	凍結のおそれがあるときは、水タンクの水を排水しておく ●水タンクが割れて、水漏れや故障の原因になります。	 <p>指示に従う</p>	持ち運ぶときは、本体をしっかり持っておこなう ●破損・故障・けがの原因になります。 ◎持ち運ぶときは、水タンクを取り外してからおこなう。

■ お手入れ・保管について

 <p>禁止</p>	お手入れには、シンナー、ベンジン、漂白剤、みがき粉、たわし、スポンジの研磨面、金属ブラシ類は使用しない ●変色・傷・破損の原因になります。 ◎お手入れは、10～12ページの「お手入れと保管」を参照する。 ◎傷が付きやすい物やかたい物でお手入れをしない。	 <p>禁止</p>	本体に腰かけたり、物を載せない ●破損・故障・けがの原因になります。
		 <p>指示に従う</p>	ACアダプタやUSBケーブルのプラグ、USBポートの汚れは、乾いたやわらかいふきんでふき取る ●故障・感電の原因になります。 ◎ぬれたふきんでふかない。

各部の名称

本体正面

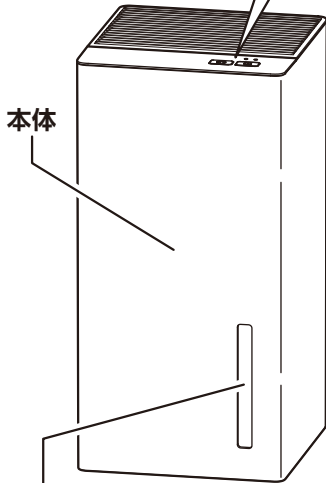
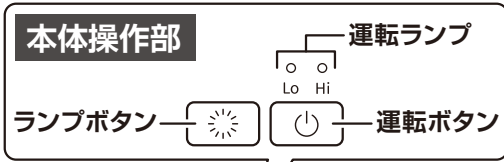

水位窓

- 水タンク内の水位を確認します。タンクランプや満水ランプが点灯すると水位窓から確認できます。

本体背面

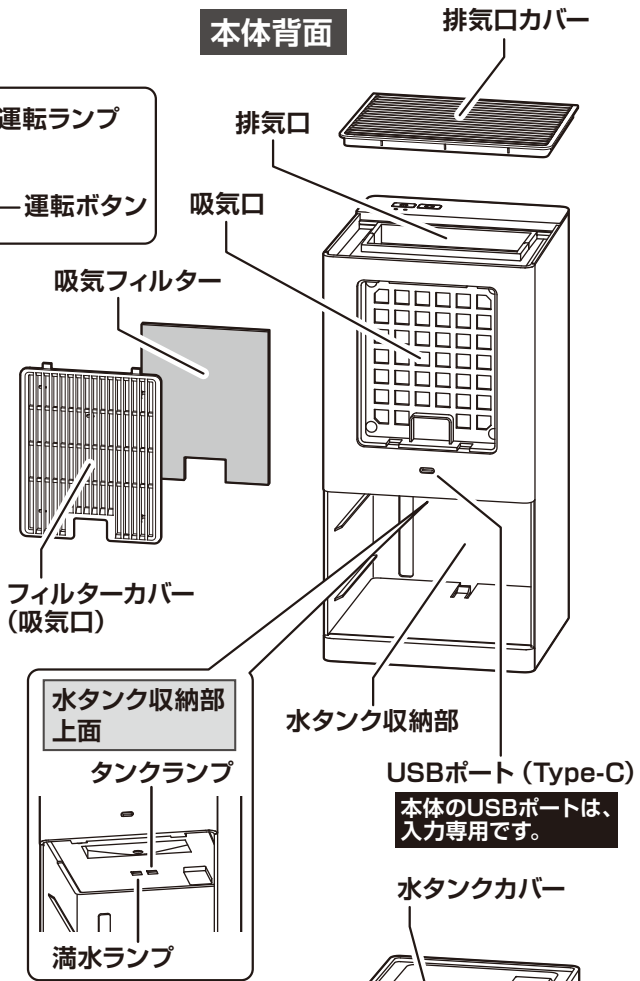

付属品

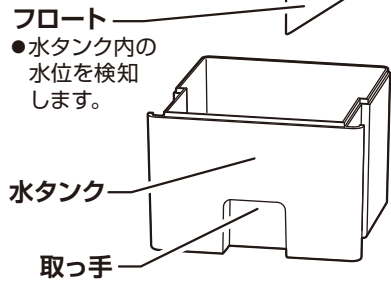
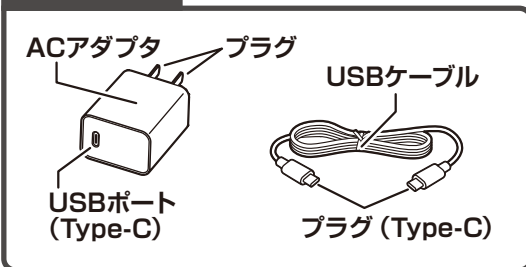

●本書は、イラストを用いて説明しています。実際の製品とは、多少異なることがあります。

使用場所について

※使用するときは、下記の距離や場所に注意してください。

適した使用場所

- 壁や家具から右記の距離を離して、安定した水平な場所で使用します。
- 密閉された狭い空間の除湿に適しています。
(室温0~40℃の空間が適しています)
 - 広い空間や通気性の良い空間は、十分な除湿効果が感じられないことがあります。

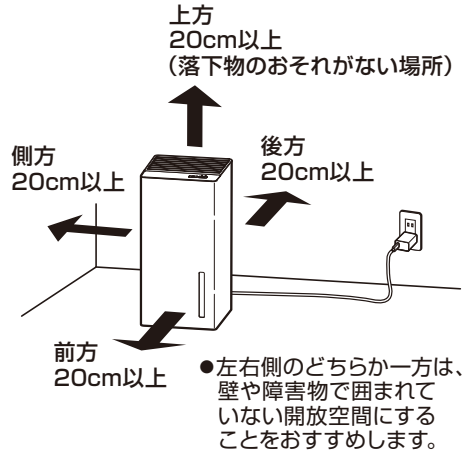

こんな場所では使用しない

- 蒸気、水、砂ボコリがかかる場所、極端に湿度の高い場所（浴室など）、水がかかる場所、水にぬれた場所
 - ショート・感電・火災の原因になります。
- 傾いた場所や不安定な場所（段差がある場所や毛足の長いじゅうたんの上など）
 - 転倒や落下して水がこぼれたり、故障・けが・感電の原因になります。
※製品を転倒させないように注意してください。
水がこぼれて床をぬらしたり、故障・ショートの原因になります。
- 直射日光が当たる場所、火気や熱源（コンロや暖房器具）の近く
 - 変色・変形・水漏れ・火災の原因になります。
- 障害物（カーテンなど）の近く
 - 障害物（カーテンなど）で吸気口がふさがれて、故障の原因になります。
- 電気製品（テレビやラジオなど）の近く
 - ノイズが入ったり、映像が乱れる原因になります。
◎ ノイズが入ったり、映像が乱れるときは、2m以上離す。

使いかた

※使用するときは、事故防止のため下記に注意してください。

警告



必ず吸気フィルターとフィルターカバーを取り付けて使用する

指示に従う

●ホコリが内部に吸い込まれ、故障・火災の原因になります。



フィルターカバー、吸気口、排気口をふさがない

●変形したり、過負荷による故障・火災の原因になります。

禁止

ACアダプタを家庭用コンセント (AC100V) に差し込む

- 付属のUSBケーブルを接続します。
 - ①本体、②ACアダプタの順に接続します。
- ACアダプタのプラグを家庭用コンセントに、根元まで確実に差し込みます。
- 運転ランプが点灯したあとすぐに消灯して、通電したことをお知らせします。

必ず結束バンドを外して、USBケーブルをのぼす。USBケーブルやACアダプタのプラグを真っ直ぐ差し込む。

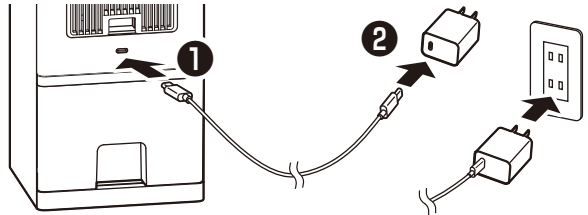

お知らせ

- 付属のACアダプタやUSBケーブルは、本製品用に設計されています。他製品に使用すると、その製品の性能を発揮できないことがあります。
- 本製品は、USB Power Delivery に対応している電源機器 (ACアダプタやモバイルバッテリー) を使用することもできます。下記 ①～③ の要件をすべて満たす電源機器が使用できます。
 - ①USB Power Delivery に対応している機器。
 - ②出力電圧が、12Vを出力できる機器。(9V可)
9V機器も使用できますが、12V機器使用時よりも除湿量が少なくなります。
 - ③出力電力が、36W以上を出力できる機器。
- 上記以外の電源機器を使用すると、エラーが表示されたり、本製品の性能を発揮できなかったり、電源機器が発熱する原因になります。

エラー表示について

- 出力電圧が12V (9V可) 以外の電源機器を使用してボタンを押すと、運転ランプが5回点滅してエラーを表示します。

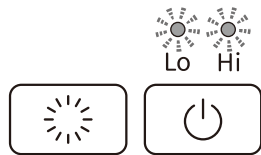

- USB Power Delivery に対応している電源機器でも、Type-Cプラグ以外のUSBケーブル (片側がType-AやMicro-Bなど) や変換アダプタ (Type-AからType-Cなど) で接続しても、除湿機は動作しません。
- USB Power Delivery に対応しているすべての電源機器 (ACアダプタやモバイルバッテリー) での動作確認は、おこなっておりません。

使いかた

運転する

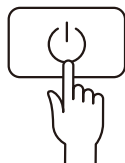

運転ランプ「Lo」点灯
〔電源を入れたとき〕

- 運転ボタンを押します。
- 運転ランプ「Lo」が点灯し、除湿量「Lo」で運転を開始します。
- 運転ボタンを押すごとに、下記のように順送りでかわります。
- 運転ランプを見ながら設定します。



注意

※水タンクにたまった水は、長時間放置しないで排水してください。
カビや雑菌が繁殖して異臭がしたり、健康を害する原因になります。

お知らせ

- 運転中にACアダプタが熱を持つことがありますが、故障ではありません。
※ACアダプタが手で持てないほど熱くなったときは、本体の電源を切ってからACアダプタをコンセントから抜き、お買上げの販売店に点検や修理を依頼してください。

ペルチェ式とは

- 本製品は、ペルチェ素子を使用した電子式除湿機です。
湿気を含んだ空気を吸気してペルチェ素子で冷却し水分を結露させることで、湿度を減少させます。
結露した水分は、水滴となって水タンクにたまります。

タンクランプを点灯する



- ランプボタンを押します。
- タンクランプが点灯して、水タンク内を照らします。
- タンクランプ点灯中にランプボタンを押すと、タンクランプが消灯します。

使いかた

満水ランプが点灯したときは

- 運転中に水タンクが満水になると、満水ランプ（赤色）が点灯して水タンク内を照らし、運転が停止します。
- 満水ランプ点灯中に運転ボタンを押すと、運転ランプが3回点滅して、運転できないことをお知らせします。
- つづけて運転するときは、水タンクの水を排水し元どおり取り付け、運転ボタンを押します。

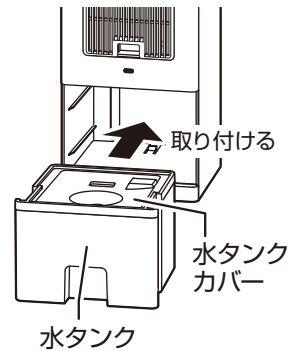

水タンクの水を排水する

- 運転ボタンを押して電源を切ってから、ACアダプタをコンセントから抜きます。
- USBケーブルを抜きます。
- ① 水タンクを引き出して、水タンクカバーを取り外します。
- ② 水タンクの水を排水します。

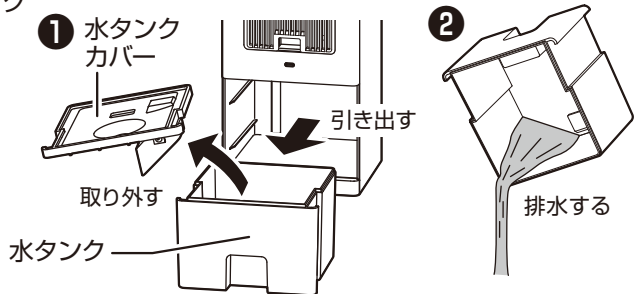

注意

※水タンクは、本体の水タンク収納部に確実に取り付けてください。
水タンクが確実に取り付けられていない状態や満水時に運転ボタンを押すと、運転ランプが3回点滅して、運転できないことをお知らせします。

使用後は

- 運転ボタンを押して電源を切ってから、ACアダプタをコンセントから抜きます。
- USBケーブルを抜きます。
① ACアダプタ、② 本体の順に抜きます。
- 水タンクの水を排水して、10～12ページの「お手入れと保管」に従ってお手入れをします。

USBケーブルやACアダプタのプラグを真っ直ぐ抜く。

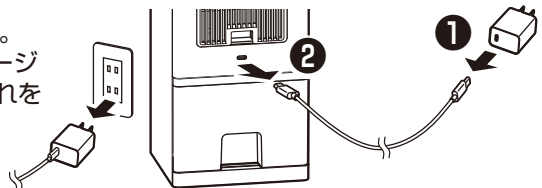

注意

※USBケーブルを抜くときは、必ずプラグを持って真っ直ぐ抜いてください。
USBケーブルを引っ張って抜くと、USBポートがぐらついたり、接触不良・断線の原因になります。

お手入れと保管

吸気フィルターや吸気口がホコリで目詰まりすると、除湿量の低下や火災の原因になります。

※こまめにフィルターカバーを取り外し、お手入れをしてください。

※お手入れをするときは、けがを防止するためゴム手袋を着用してください。

※各部品を取り外したり、お手入れをするときは、けがをしないように十分注意してください。

警告



お手入れのときは、必ずACアダプタをコンセントから抜く

●けが・ショート・感電の原因になります。

プラグを抜く ◎本体と接続されたACアダプタをコンセントに差し込んだまま、お手入れをしない。



水に入れたり、水をかけたり、丸洗いをしない

水ぬれ禁止 ●ショート・感電・火災の原因になります。

必ずお守りください

※各部品を取り外したり、お手入れをするときは、必ずACアダプタをコンセントから抜いてください。

水タンク、水タンクカバー（毎回）

丸洗いでできます

お手入れのしかた

- 食器用中性洗剤をやわらかいスポンジに含ませて、水洗いします。
- 洗剤が残らないように水で洗い流して、乾いたやわらかいふきんで水分が残らないようにふき取り、よく乾燥させます。

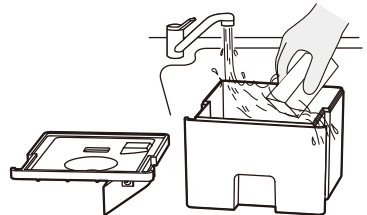

排気口カバー（1週間に1回程度）

丸洗いでできます

排気口カバーの取り外しかた

- 排気口カバーを持ち上げて取り外します。

お手入れのしかた

- 掃除機のソフトブラシで、ホコリを吸い取ります。
- 乾いたやわらかいふきんで、ホコリや汚れをふき取ります。
- 落ちにくいホコリや汚れは、食器用中性洗剤をやわらかいスポンジに含ませて、水洗いします。
- 洗剤が残らないように水で洗い流して、乾いたやわらかいふきんで水分が残らないようにふき取り、よく乾燥させます。

排気口カバーの取り付けかた

- 排気口カバーを本体にセットします。

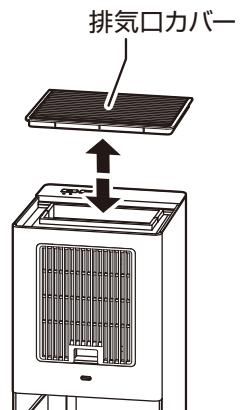

お手入れと保管

フィルターカバー、吸気フィルター（1週間に1回程度）丸洗いができます

フィルターカバー、吸気フィルターの取り外しかた

- フィルターカバーの切り欠きに指をかけ、手前に引いてフィルターカバーを取り外します。
- 吸気フィルターをフィルターカバーから取り外します。

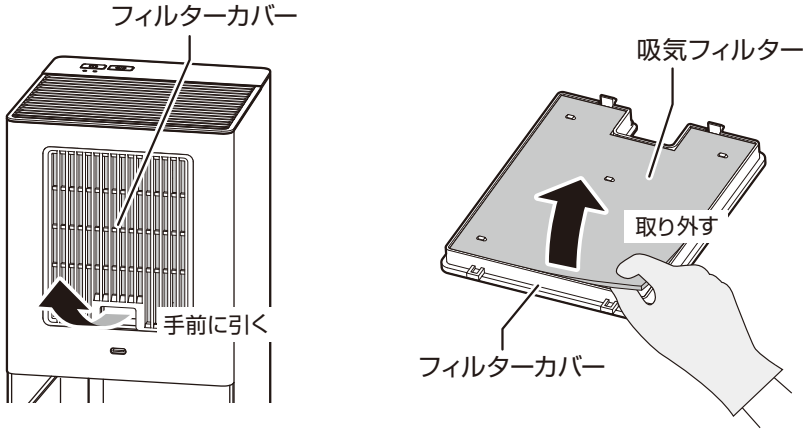

お手入れのしかた 吸気フィルター

- 吸気フィルターをよくはたいてホコリを落とし、掃除機のソフトブラシでホコリを吸い取ります。
※掃除機を使用するときは、吸気フィルターが吸い込まれないように注意してください。
- 落ちにくいホコリや汚れは、ボウルに水またはぬるま湯（40℃以下）と食器用中性洗剤を少量入れ、吸気フィルターを浸して軽くもみ洗います。
- 洗剤が残らないように水で洗い流して、キッチンペーパーや乾いたふきんで水分を吸収させ、よく乾燥させます。

注意

※吸気フィルターを引っ張ったり、強くもんだり、乱暴に洗わないでください。
のびたり、やぶれる原因になります。

お手入れのしかた フィルターカバー

- 掃除機のソフトブラシで、ホコリを吸い取ります。
- 乾いたやわらかいふきんで、ホコリや汚れをふき取ります。
- 落ちにくいホコリや汚れは、食器用中性洗剤をやわらかいスポンジに含ませて、水洗いします。
- 洗剤が残らないように水で洗い流して、乾いたやわらかいふきんで水分が残らないようにふき取り、よく乾燥させます。

お手入れと保管

フィルターカバー、吸気フィルター つづき 丸洗いです

吸気フィルター、フィルターカバーの取り付けかた

- 吸気フィルターをフィルターカバーの内側に取り付けます。
取り付けるときは、吸気フィルターの網目がフィルター止めに引っ掛かるように、吸気フィルターを押し込みます。
- フィルターカバーの突起を本体の穴に差し込み、フィルターカバーのツメ部を押して元どおり取り付けます。

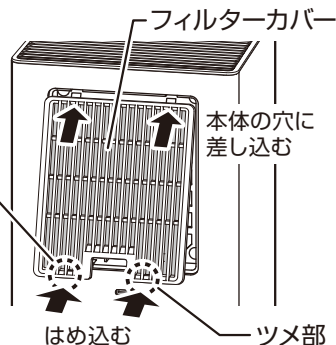
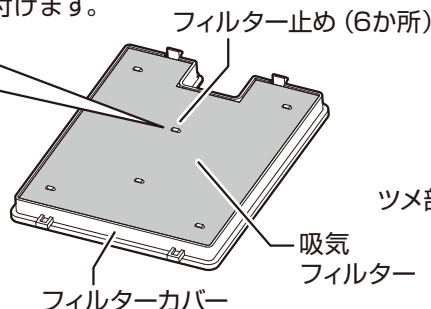

注意

※お手入れ後は、必ず吸気フィルターとフィルターカバーを元どおりに取り付けてください。

**ツメ部を押して
確実にはめ込む。**

本体、吸気口 (吸気口は1週間に1回程度) 丸洗いです

お手入れのしかた

- 掃除機のソフトブラシで、ホコリを吸い取ります。
- 乾いたやわらかいふきんで、ホコリや汚れをふき取ります。
- 落ちにくい汚れは、薄めた食器用中性洗剤に浸したやわらかいふきんをよくしぼって、ふき取ります。
さらに乾いたやわらかいふきんで、洗剤が残らないようにきれいにふき取ります。

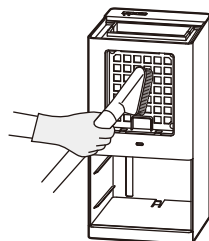

保管

- 保管の前は、必ずお手入れをします。
- お手入れ後は、よく乾燥させてからポリ袋をかぶせ、直射日光や湿気を避けて保管します。
(湿ったまま保管すると、カビの発生、異臭、故障の原因になります)

注意

※USBケーブルの根元を曲げたり、USBケーブルを本体に巻き付けたり、ACアダプタやUSBケーブルに力が加わるような状態で、保管しないでください。
異常発熱・ショート・火災の原因になります。

仕 様

電源 (ACアダプタ)	入力:100-240V~ 50/60Hz 0.8A
	出力:USB-C 5.0V≒3.0A / 9.0V≒3.0A / 12.0V≒3.0A / 15.0V≒2.4A / 20.0V≒1.8A
	合計出力:36.0W Max
消費電力(除湿機本体)	USB-C 12.0V (9.0V可) 除湿機本体は入力のみ 34W
製品寸法(約)	幅:135mm×奥行:130mm×高さ:265mm
製品質量(約)	1.2kg
除湿方式	ペルチェ式
除湿能力(約)	250mL/日 ※1
排水タンク容量(約)	800mL
USBケーブル長(約)	1.6m

●製品の仕様や外観は、改善のため予告なく変更することがあります。

※1 室温30℃、湿度80%を維持しつづけた室内で運転したときの1日あたりの除湿量です。

故障かな？と思ったら

※お問い合わせや修理を依頼される前に、下記を確認してください。

症 状	原 因	処置 または お知らせ
電源が入らない	●ACアダプタやUSBケーブルが抜けていませんか？	●ACアダプタやUSBケーブルのプラグを、根元まで確実に差し込んでください。
運転ランプが点滅する	●付属品以外の電源機器を使用していませんか？	●出力電圧が12V(9V可)以外の電源機器を使用してボタンを押すと、運転ランプが5回点滅してエラーを表示します。12V(9V可)を出力できる機器を使用してください。
満水ランプ(赤色)が点灯する	●水タンクが満水になっていませんか？ ●水タンクが確実にセットされていますか？	●水タンクの水を排水してください。 ●水タンクが確実にセットされていないと満水ランプ(赤色)が点灯して運転できません。水タンクを確実にセットしてください。
除湿量が少ない 水タンクに水がたまらない	●広い空間や通気性の良い空間で使用していませんか？ ●フィルターカバー、吸気フィルター、吸気口がホコリで目詰まりしていませんか？	●密閉された狭い空間で使用してください。本製品の除湿能力は、250mL/日です。(室温30℃、湿度80%を持続する室内で運転したときの1日あたりの除湿量) 広い空間や通気性の良い空間は、十分な除湿効果が感じられないことがあります。 ●お手入れをしてください。
電源が切れる	●複数のUSBポートがある電源機器で使用中に、他機器を接続したり、抜きませんでしたか？	●他機器を接続したり、抜いたりすると電源機器と電力情報のやりとりをやり直すため出力が止まり、電源が切れることがあります。

点検のお願い

安全に長く愛用していただくために
日頃から点検をおこなってください。

★こんな症状はありませんか？

- ACアダプタやUSBケーブルが異常に熱い。
- USBプラグやUSBケーブルに深い傷や被覆破れがある。
- USBプラグやUSBポートが変形している。
- USBケーブルを動かすと通電したり、しなかったりする。
- 水漏れする。
- 変形や破損している。
- 異常な音がする。
- 製品に触れるとビリビリと電気を感じる。
- 製品が異常に熱かったり、こげ臭いなどの異臭がする。
- その他の故障・異常・破損がある。

- USBプラグやUSBポートにホコリやごみが付着している。

★異常があれば

使用中止 !!

故障や事故防止のため、
ACアダプタをコンセント
から抜いて、必ず販売店
に点検や修理を依頼して
ください。

ホコリやごみを取り除いてください。

アフターサービスについて

- **本製品は、保証書が付いています。**
お買上げの際に、販売店より必ず保証欄の「お買上げ年月日」と「販売店印」の記入を受けてください。
- **保証期間は、お買上げ日より1年です。**
保証期間中の修理は、お買上げの販売店に依頼してください。
保証書の記載内容により、修理いたします。
その他詳細は、保証書を参照してください。
- **保証期間経過後の修理（有料）については、お買上げの販売店に、依頼してください。**
- **本製品の補修用性能部品の保有期間は、製造打ち切り後6年です。**
補修用性能部品とは、その製品の機能を維持するために、必要な部品です。
- **サービスパーツについて**
吸気フィルターなどのサービスパーツについては、お買上げの販売店に、お問い合わせください。

■ 使いかたやお手入れなどのお問い合わせは下記へ

本製品についての取扱いや、お手入れ方法のお問い合わせ、転居されたり贈答品などで、販売店に修理の依頼ができない場合は、右記へお問い合わせください。

「山善 家電お客様サービス係」

ナビダイヤル  0570-077-078

※PHS、IP電話など一部の電話からは、利用できません。
受付時間：10：00～17：00（土、日、祝日を除く）

FAXまたはEメールでのお問い合わせも受け付けています。

その際は、製品名、品番、お問い合わせ内容、お名前、電話番号を記入のうえ、お問い合わせください。

● FAXでのお問い合わせは  0120-680-287

● Eメールでのお問い合わせは info_m@yamazen.co.jp

個人情報の取扱いについて

株式会社 山善およびその関係会社は、お客様の個人情報やお問い合わせ内容を、お問い合わせへの対応や修理、その確認などのために利用し、その記録を残すことがあります。また、個人情報を適切に管理し、修理業務などを委託する場合や正当な理由がある場合を除き、第三者には提供しません。

※お問い合わせのときは、保証書に記載の製品名、品番をお知らせください。

ペルチェ式除湿機保証書

持込修理

品番	YDC-AU25				
保証期間	本体	お買上げ年月日	年	月	日より1年間
お客様	お名前 ご住所	〒	様 電話 ()		—
販売店	店名 住所	〒	電話 ()		—

本書は、本書記載内容で無料修理をおこなうことをお約束するものです。

上記「保証期間」中に故障が発生した場合は、製品と本書をご持参ご提示のうえ、お買上げの販売店に修理をご依頼ください。

●所定記入欄が空欄のままですと、本書は有効とはなりません。記入のない場合は直ちに買上げの販売店にお申し出ください。

●本書は再発行いたしませんので紛失しないように大切に保管してください。

<無料修理規定>

- 取扱説明書、本体添付ラベルなどの注意書きに従った正常な使用状態で、保証期間内に故障した場合は、無料修理いたします。
- ご転居、ご贈答品などでお買上げの販売店に修理依頼ができない場合には、下記に記載の連絡先までお問い合わせください。
- 保証期間内でも、次のような場合には有料修理となります。
 - (イ) 使用上の誤りや不当な修理、改造による故障および損傷。
 - (ロ) お買上げ後の転売、使用場所の移動、輸送、落下などによる故障および損傷。
 - (ハ) 火災、地震、風水害、ガス害、落雷、その他天災地変、公害や異常電圧、その他外部要因による故障および損傷。
 - (ニ) 一般家庭用以外（業務用、車両、船舶への搭載）に使用された場合の故障および損傷。
 - (ホ) 本書のご提示がない場合。
 - (ヘ) 本書にお買上げ年月日、お客様名、販売店名の記入のない場合、あるいは字句を書きかえられた場合。
- 本書は日本国内においてのみ有効です。This warranty is valid only in Japan.

※お客様にご記入いただいた個人情報（保証書控）は、保証期間内の無料修理対応およびその後の安全点検活動のために利用させていただく場合がございますのでご了承ください。

※本保証書は本書に明示した期間、条件のもとにおいて無料修理をお約束するものです。したがって本保証書によって保証書を発行している者（保証責任者）、およびそれ以外の事業者に対するお客様の法律上の権利を制限するものではありませんので、保証期間経過後の修理などについてご不明の場合は、お買上げの販売店にお問い合わせください。

※保証期間経過後の修理、補修用性能部品の保有期間については取扱説明書をご覧ください。

本書に記載の内容と異なる使いかたや目的で使用されますと、保証の対象外となります。
また、生じた損害についても弊社は一切責任を負いません。

本製品についての取扱いやお手入れ方法の
お問い合わせ、転居されたり贈答品などで、
販売店に修理の依頼ができない場合は、
右記へお問い合わせください。

「山善 家電お客様サービス係」
ナビダイヤル  **0570-077-078**

※PHS、IP電話など一部の電話からは、利用できません。
受付時間：10：00～17：00（土、日、祝日を除く）

FAXまたはEメールでのお問い合わせも
受け付けています。

その際は、製品名、品番、お問い合わせ
内容、お名前、電話番号を記入のうえ、
お問い合わせください。

●FAXでの
お問い合わせは  **0120-680-287**

●Eメールでの
お問い合わせは **info_m@yamazen.co.jp**

株式会社 **山善** 家庭機器事業部