

アフターサービスについて

●製品の保証について

1. この製品には保証書がついています。
保証書は販売店にて所定事項を記入してお渡しいたしますので、内容をよくお読みのうえ大切に保存してください。
2. 保証期間はご購入の日から1年間です。
保証期間中でも有料になることがありますので、保証書をよくお読みください。
3. 保証期間後の修理は販売店にご相談ください。
修理によって機能が維持できる場合は、ご希望により有料修理いたします。

●修理を依頼されるときは

▲警告

- ・故障のときは、ただちに使用をやめて本体からmicroUSBプラグを抜き、ご購入の販売店にこの製品をお持込みのうえ修理をお申しつけください。
- ・ご自分で修理はしないでください。たいへん危険です。

アフターサービスについてわからないことは…
ご購入の販売店、またはドウシシャお客様相談室にお問い合わせください。

保証書

アイスパック付
充電式デスクファン

KFW-83B 持込修理

保証期間	ご購入日	年	月	日
	ご購入の日から本体1年間			
お客様	住所	□□□-□□□□		
	電話	□□□□□□□□		
	お名前	ふりがな		
	様	様		

本書は、下記の保証規定により無料修理を行なうことをお約束するものです。ご購入の日から1年以内に万一故障が発生した場合は本書をご提示のうえご購入の販売店に修理をご依頼ください。
保証書に所定事項の記入または販売店印がない場合は必ず販売店発行の領収書または、その他の購入年月日、店名等を証明するものを合わせてご提示ください。
安全点検などのために、写しをとる必要がある場合、お客様にご記入いただいた保証書の写しは、保証期間内のサービス活動およびその後の安全点検のために記載内容を利用させていただく場合がございますので、ご了承ください。

住所・店名	お買い上げ店
電話	

販売店様へお願い この保証書は、販売店様が所定事項を記入して効力を発するものですから、必ずご記入ください。

保証規定

1. 取扱説明書、本体貼付ラベル等の注意に当たって正常な使用状態で故障した場合には、無料修理いたします。
2. 保証期間内に故障して無料修理をお受けになる場合には、商品と本書をご持参ご提示のうえ、ご購入の販売店にご依頼ください。
3. ご転居の場合は事前にお買い上げの販売店にご相談ください。
4. 贈答品等で本保証書に記入してあるご購入の販売店に修理をご依頼できない場合は、ドウシシャお客様相談室にお問い合わせください。
5. 保証期間内でも次の場合には有料修理になります。
(イ) 使用上の誤りおよび不当な修理や改造による故障および損傷
(ロ) お買い上げ後の輸送、落下による故障および損傷
(ハ) 火災、盗害、ガス害、地震、風水害、落雷、異常電圧、およびその他の天災地変による故障および損傷
(ニ) 本書の提示がない場合
(ホ) 本書にお買い上げ年月日、お客様名、販売店名の記入のない場合、または字句を書きかえられた場合
(ヘ) 故障の原因が本製品以外(電源、他の機器等)にあつてそれを点検、修理した場合

- (ト) 一般家庭用以外(例えば、業務用、船舶や海上使用等)に使用された場合の故障および損傷
(チ) 腐食による故障および損傷
(リ) 樹脂加工およびメッキの摩耗や打痕、プラスチック部の損傷
6. 本書は日本国内においてのみ有効です。
This warranty is valid only in Japan.
7. 本書は再発行いたしませんので紛失しないよう大切に保存してください。
※この保証書は、本書に明記した期間、条件のもとにおいて無料修理をお約束するものです。したがってこの保証書によって、お客様の法律上の権利を制限するものではありませんので、保証期間経過後の修理についてご不明な場合は、ご購入の販売店またはドウシシャお客様相談室にお問い合わせください。
※ご購入の販売店にご持参いただく際の諸費用は、お客様にご負担願います。またご購入の販売店と当社間の運賃諸掛りにつきましては、輸送方法によって、一部ご負担いただく場合があります。

製品についての
ご相談に関しては…

ドウシシャお客様相談室

☎0120-104-481

【受付時間】9:00~17:00(祝日以外の月~金曜日)

ドウシシャ福井家電カスタマーセンター 〒915-0801 福井県越前市家久町4-1-1

※ 商品名、品番をご確認のうえ、お電話をいただきますようお願いいたします。
※ お電話をいただいたときにお話いただく情報は、お客様へのアフターサービスにおいて利用させていただきますので、ご了承ください。

商品に関する Q&A

お客様サポートセンター

<http://www.doshisha.co.jp/support/faq/appliance.html>



ドウシシャのパーツ購入は

ドウシシャマルシェ

DOSHISHA Marché ONLINE STORE 公式オンラインストアで
<https://www.doshisha-marche.jp/>



PortTech

アイスパック付充電式デスクファン KFW-83B

取扱説明書・保証書

このたびは、当社製品をお買い上げいただきまして、誠にありがとうございます。正しくご使用いただくために必ずこの取扱説明書をよくお読みください。なお、お読みになられたあとでもいつでも見られるように大切に保存してください。

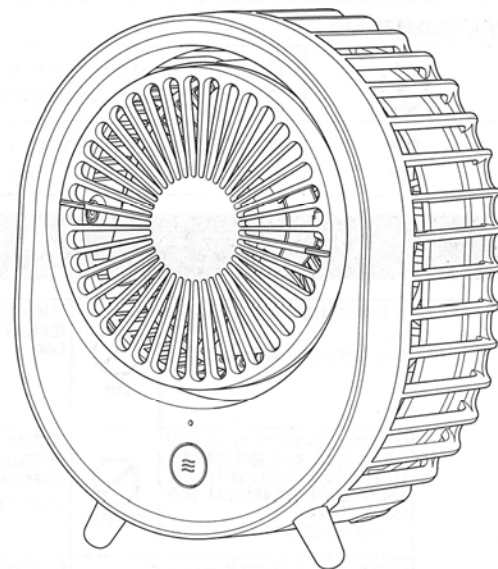

もくじ

安全上のご注意	P1~P2
各部の名称とはたらき	P3
正しい使いかた	P4~P6
お手入れと保存	P7~P8
修理・サービスを依頼する前に	P9
アフターサービスについて	裏表紙
保証書	裏表紙



仕様

電源	DC5V ACアダプター/内蔵充電電池
内蔵充電電池	リチウムイオン電池
充電時間	約5時間(電池が空状態から充電を開始/室温25°C)
使用時間	強:約3時間、リズム:約4時間、弱:約8時間(満充電状態から使用/室温25°C)
消費電力	約2.5W
USBケーブル長さ	約1.0m
外形寸法	約幅14.2×奥行12.0×高さ18.5cm
質量	約0.4kg(本体のみ)



- 仕様などは改善・改良のため、予告なく変更することがあります。
- この製品を使用できるのは日本国内のみで、海外では使用できません。
(This unit can not be used in foreign countries as designed for Japan only.)

安全上のご注意

- ご使用になる前に、この「安全上のご注意」をよくお読みのうえ、正しくお使いください。
- ここに示した注意事項は安全に関する重大な内容を記載していますので、必ず守ってください。
- お読みになったあとは、お使いになる方がいつでも見られるところに、必ず保存してください。

 警告	誤った取り扱いをすると、人が死亡または重傷を負う可能性が想定される内容を示します。
 注意	誤った取り扱いをすると、人が傷害を負う可能性および物的損害の発生が想定される内容を示します。 (物的損害とは、家屋・家財・家畜・ペットなどにかかわる拡大損害を示します。)





図記号の意味と例

	⊘は、「してはいけないこと」を意味しています。具体的な禁止内容は、⊘の中や近くに絵や文章で示しています。(左図の場合は、「分解禁止」を示します。)
	●は「必ずすること」を意味しています。具体的な強制内容は、●の中や近くに絵や文章で示しています。(左図の場合は、「電源プラグをコンセントから抜くこと」を示します。)

警告

 禁止	充電中に製品のお手入れをしない。 感電・けが・火災の原因になります。	 禁止	付属のアイスバックは本機以外に使用せず、冷却以外の目的で使用しない。	 ぬれ手禁止	ぬれた手で、USBプラグ・micro USBプラグを抜き差ししない。 感電の原因になります。
	USBケーブルを傷つけたり、破損したり、加工したり、無理に曲げたり、引っ張ったり、ねじったり、たばねたり、重いものを載せたり、挟み込んだりしない。 火災・感電の原因になります。	 使用禁止	異常時(こげ臭い、発煙など)は使用を停止する。USBプラグを抜き、充電を中止する。 火災・感電の原因になります。	 水ぬれ禁止	水につけたり、水をかけたりしてぬらさない。 ショート・感電の原因になります。
	USBケーブルやUSB端子・micro USB端子の差し込みがゆるいときは使用しない。 感電・ショート・発火の原因になります。	 指示	USBプラグ・microUSBプラグはUSB端子・microUSB端子の奥までしっかり差し込む。 感電・ショート・発火の原因になります。		
	子供だけで使わせたり、幼児の手の届くところでは使わない。 けが・感電の原因になります。		充電池から漏れた液が目に入ったときはこすらずに水で洗い流し、医師の治療を受ける。 失明や目に障害を負う恐れがあります。		
	本体のすき間にピンや針金などの金属物など、異物を入れない。 感電・けがの原因になります。	 プラグを抜く	充電しないときは、必ずmicroUSBプラグを本体のmicroUSB端子から抜く。 絶縁劣化による感電・漏電・火災の原因になります。		
高い場所から落下させたり、強い衝撃を与えたりしない。 故障・破損の原因になります。	 分解禁止	分解しない。また、修理技術者以外の人は修理しない。 火災・感電・けがの原因になります。 修理は販売店にご相談ください。			

注意

 指示	USBプラグを抜くときはUSBケーブルを持たずに必ずUSBプラグ・microUSBプラグを持って抜く。 感電・ショート・USBケーブルの断線の原因になります。	 禁止	ガードの中に指などを入れない。 けがの原因になります。	 禁止	破損・やぶれのあるアイスバックは使用しない。
	アイスバックポケットにたまった水はこまめに捨てる。		髪をガードに近づけすぎない。 髪が巻き込まれ、けがをする恐れがあります。		
	アイスバック内部の液体がもれたときは、十分に洗い流す。口に入れたときは、大量の水で口の中を洗い、様子を見て医師の診断を受ける。		次のようなところでは使わない。 ●コンロなど炎の近く ●引火性のガスがあるところ ●雨や水しぶきがかかるところ 変色・変形・炎の立ち消え・火災・感電の原因になります。		
 禁止	風をからだに、長い時間続けてあてない。 健康を害することがあります。		お手入れの際は住宅用洗剤・シンナー・ベンジン・アルコール・磨き粉などを使わない。 変色・変形・感電・故障の原因になります。		

充電池について

充電池は消耗品です(消耗品のため保証対象外になります)。
正しく充電しても使用時間が著しく短くなったときは、充電池の寿命と考えられますので、ドウシシャお客様相談室(裏表紙参照)までお問い合わせください。
充電池の寿命は周囲温度、使用時間など、使用条件により異なります。

充電池の正しい使いかた

本機は本体に取り付けられた充電池で動作します。使いかたを誤ると、充電池の寿命が大幅に短くなったり、充電池が破損することがあります。
以下をよくお読みになり、充電池を正しくお使いください。

注意

- 充電せずに放置しないでください。残量のない状態のまま長時間放置すると充電池の寿命が大幅に短くなるおそれがあります。
- 電源が切れていても充電池は少しづつ消費されます。
- 残量のない状態のときは早めに充電してください。
- 充電は室温が5°C以上、35°C以下のところで行なってください。
- 室温が低いもしくは高い場合、正常な充電ができないことがあります。
- 運転時間が短くなったり、充電時間が長くなる場合があります。

リサイクルについて

この製品はリチウムイオン電池を使用しています

通常の家庭ゴミとして廃棄することはできません。
ご不要になった製品を廃棄する場合、内蔵の充電池を取りはずしてください。
使用済み製品と充電池の廃棄の方法については、自治体の指示に従ってください。

ご自分で分解ができない方は、ドウシシャ福井家電カスタマーセンター(裏表紙参照)まで宅配便(元払い)にてお送りください。



Li-ion

各部の名称とはたらき

本体・前面

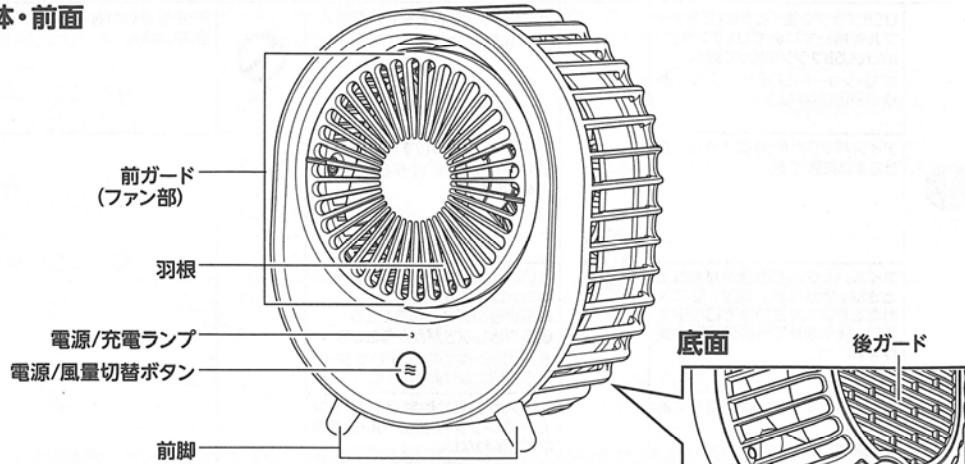

本体・背面

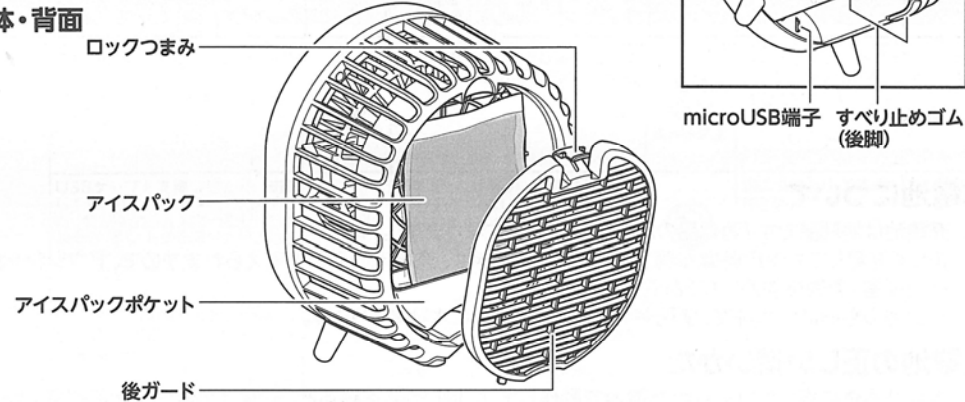

付属品

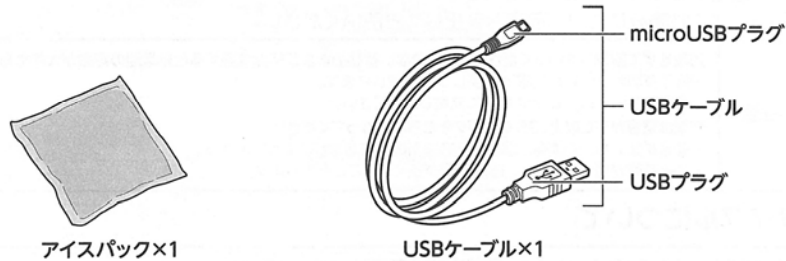

梱包部品一覧

お買い上げ後、同梱の部品を確認してください。

本体.....	1個	アイスパック.....	1個
USBケーブル.....	1個	取扱説明書 (保証書含む).....	1個

正しい使いかた

使用前の準備

アイスパックを冷凍する

付属のアイスパックを家庭用冷蔵庫の冷凍庫に入れて冷凍しておいてください(24時間程度で凍ります)。
※ 折り曲げたりして厚さのある形状で凍らせてしまうと、本機に取り付けることができない場合があります。

充電をする

内蔵充電電池に充電するには、電源切の状態、USB接続します。
初めての使用時には、一度満充電状態まで充電をしてください。

1. USBケーブルのmicroUSBプラグを本機のmicroUSB端子に差し込む



microUSBプラグはしっかり奥まで差し込む。
microUSB端子には向きがありますので、形をあわせて差し込んでください。

2. USBケーブルのUSBプラグをパソコンなどのUSB端子に差し込む

パソコンやACアダプターなどを使用してください。



- USBハブは使用せず、直接USB端子に接続する。
電力供給が不安定になります。
- USBプラグはしっかり奥まで差し込む。

AC100Vのコンセントから電源をとって動作させる場合は、USB端子があるACアダプターを別途ご用意ください。
出力：DC5V/1A以上のものを推奨します。

3. 電源/充電ランプが点滅していることを確認する

充電が開始されると、電源ランプが緑色に点滅します。

4. 安定した水平な場所に設置する

5. 充電が終わると、電源/充電ランプが消灯する

満充電になると電源/充電ランプが消灯します。
充電電池に残っている容量にもよりますが、約5時間かかります。



充電中は⊖電源/風量切替ボタンを押さない。
⊖電源/風量切替ボタンを押して運転を開始すると、充電は中断し、接続したUSBからの電源で運転をします。
※ 運転を停止すると、充電を再開します。

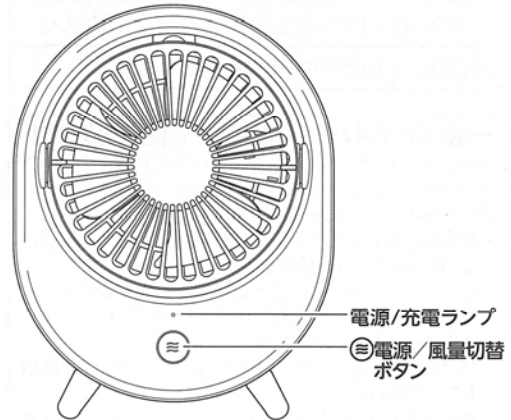
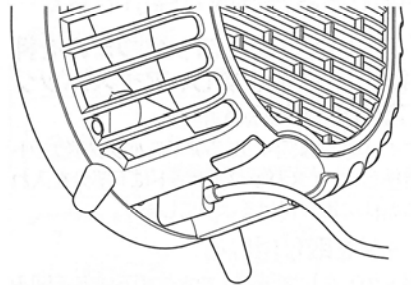
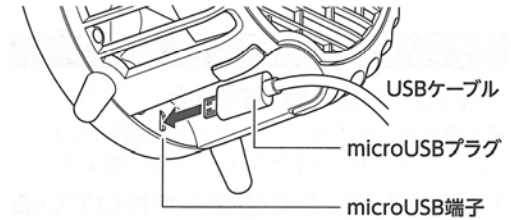

正しい使いかた (つづき)

6. 充電後はmicroUSBプラグを本機のmicroUSB端子から抜く

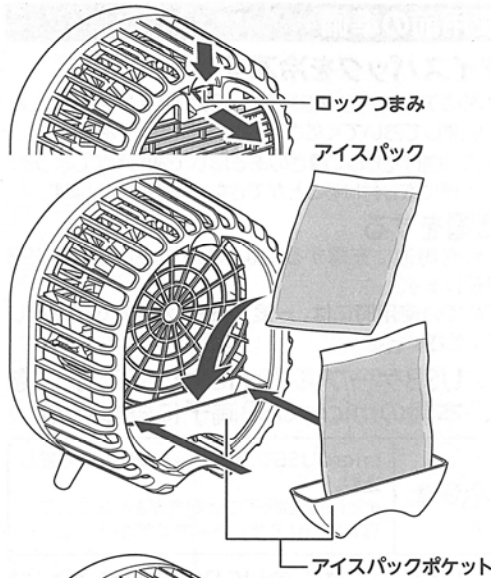

アイスパックの使用

アイスパックを取り付ける

冷凍庫で凍らせていたアイスパックを背面に取り付けることで、より涼しい空気を送ることができます。

1. アイスパックに霜などが付いているときはできるだけ取り除いておく
2. 後ガードの上にあるロックつまみを押し、後ガードをはずし、アイスパックを上方向から入れる

入れにくい場合は、下にあるアイスパックポケットを引き出し、アイスパックポケットに下部分を入れてから本体に取り付けるようにします。

3. 後ガードを取り付ける

後ガードの下側にあるツメを本体の下にある凹みに取り付けてから上側を取り付けてください。

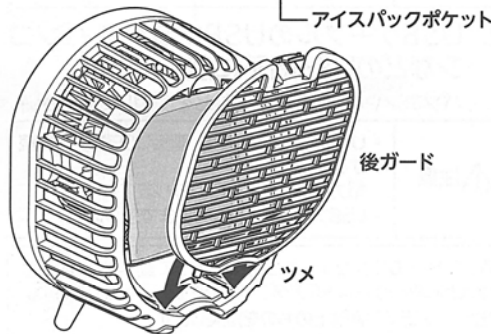

△注意 後ガードを正しく取り付ける。

一般のアイスパック(保冷剤)も使用可能です

本体に取り付けられる大きさ・厚さであれば、一般のアイスパック(食品の腐敗を防ぐために使用される保冷剤)も使用することができます。

- ・取り付けるアイスパックの大きさなどは、後ガードが正しく取り付けられる範囲としてください。
 - ・後ガードを無理に取り付けたり、後ガードを取り付けずに使用すると、破損・故障の原因となります。
 - ・氷自体は入れないでください。
 - ・できるだけ「露付」の起こりにくいアイスパックを使用してください。
- 露付が多い場合、アイスパックポケットに水がたまりやすいため、早めに水を捨ててください。周囲に水がこぼれることもありますので、ご注意ください。

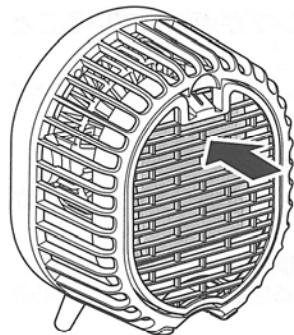

運転のしかた

運転を開始/停止する

1. 安定した水平な場所に設置する
書籍や重要な紙の上などに設置せず、水を拭き取りやすいところに設置してください。
2. ㊟電源/風量切替ボタンを押して運転を開始、風量調節する
運転を開始すると、電源/充電ランプが緑色に点灯し、㊟電源/風量切替ボタンを押すたびに風量が切り替わります。
 - ・風量によって電源/充電ランプの緑色点灯の明るさが変化します。
 - ・運転中に充電電池の容量が少なくなると、電源/充電ランプが緑色点灯から緑色点滅に変わります。
3. 運転を停止させるには、㊟電源/風量切替ボタンを何度か押して、電源/充電ランプを消灯させる



警告 充電電池が切れた状態のままにしない。過放電状態になり充電電池の性能が著しく低下する原因になります。

《充電電池での運転》

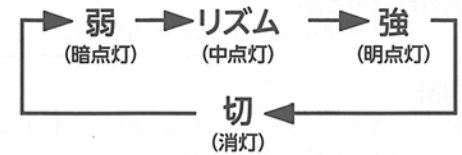

リズム風とは

風量に強弱をつけ、自然な風を再現します。

角度の調節

ファン部を上下に調節できます。



- ・角度調節の際、無理に力をかけない。破損のおそれがあります。
- ・指などははさまないように注意する。

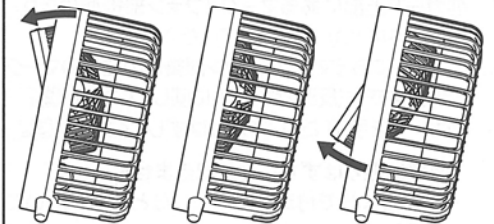

・左右の角度調節は、本体を動かしてください。

お手入れと保存



お手入れの際は、本体からmicroUSBプラグを抜く。
感電・火災・けがの原因になります。

お願い

- 住宅用洗剤やシンナー、ベンジン、アルコール、磨き粉などは絶対に使わないでください。
- 本体に直接水をかけて洗わないでください。(感電・故障の原因になります。)

お手入れ

本体の汚れは、ぬるま湯か食器用中性洗剤(柑橘系を除く)に浸して、かたくしぼった柔らかい布で拭きとり、さらに乾いた布でやさしくからぶきをしてください。(強くこすらないでください。傷がつく原因となることがあります。)

ガード内(前ガード・羽根)のお手入れ

前ガードを取りはずして、お手入れをすることができます。

前ガードの取りはずし

- 前ガード上部にあるマーク(ファン部後側に2つ・前ガードに1つ)を確認してください①。
- 前ガードにあるマークをファン部後側の左側のマークの位置まで左(反時計まわり)に回してください②。
- 前ガードを手前に引いて取りはずしてください③。

- 羽根は取りはずすことができません。
- 掃除機などで付着したホコリなどを取り除いてください。
- 羽根の表側は拭き取ってください。
- 前ガード・後ガード・アイスパックポケット・(アイスパック)のみ丸洗いすることができます。

前ガードの取り付け

- 取りはずしたときのように、ファン部後側に2つあるマークと前ガードにあるマークを確認してください。
- 前ガードにあるマークをファン部後側の左側のマークに合わせ①、前ガードを押し込んでください②。
- 前ガードをファン部後側にある右側のマークまで右(時計まわり)に回してください③。
- 前ガードがファン部後側に対して、上下左右すき間なく取り付けられていることを確認してください。

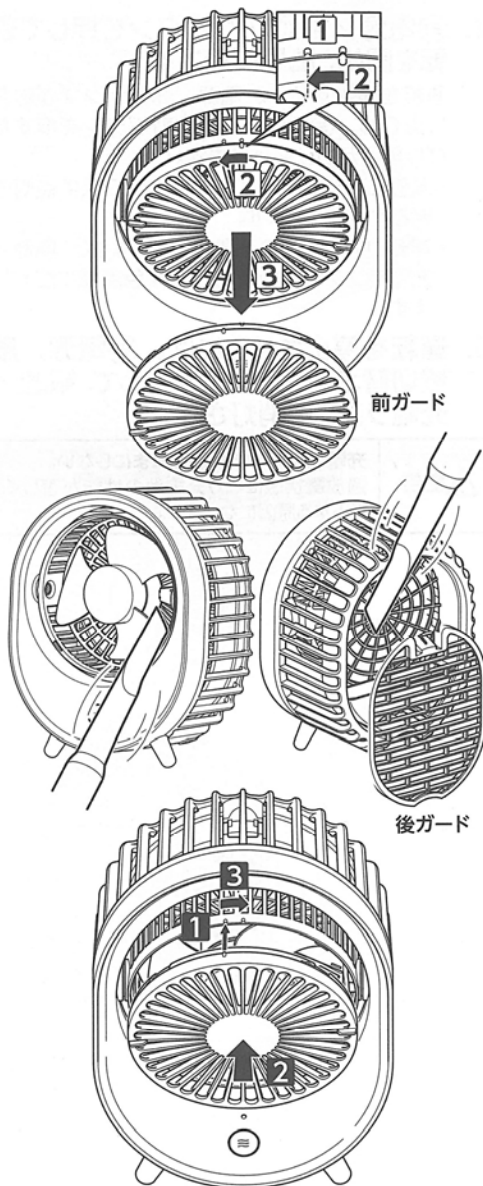

保存のしかた

- お手入れのあと、よく乾燥させてください。
- ポリ袋などをかぶせ、湿気のない場所に保存してください。
- アイスパックはそのまま冷凍庫にて保存して問題ありません。



- 長期間使用しない場合は満充電状態にしておき、半年~1年ごとに充電をする。充電は放電していき、過放電状態になると充電電池の寿命が短くなります。
- お手入れのあとは十分乾燥させる。やけど、火災や故障の原因になります。

アイスパックの廃棄のしかた

- 付属のアイスパックは、水を高吸水性ポリマーでゲル化させて製造されたもので、さらに防腐剤・安定剤など含まれています。吸水性のある紙おむつなどとほぼ同じ素材でできています。廃棄するときは、プラスチックなどと同じ扱いになると思われませんが、お住まいの自治体の指導に従ってください。

付属アイスパックの仕様

サイズ	約10.0×9.5×1.5 cm
重さ	約55g
内容物	水: 約74% 吸水剤: 26% (グリセリン/カルボキシメチルセルロース・ナトリウム) 防腐剤: 微量 (イソチアゾリノン)

アイスパックの液体に触れた場合の緊急対処方法:

- 眼に入った場合: こすらずに大量の水で洗い流す。コンタクトレンズなどは取りはずす。炎症が生じた場合は医師の手当を受ける。
- 皮膚に付着した場合: 大量の水・石鹸などで十分に洗い流す。炎症が生じた場合は医師の手当を受ける。
- 飲み込んだ場合: 大量の水で口の中を洗い、状況に応じて医師の手当を受ける。

修理・サービスを依頼する前に

⚠警告 修理技術者以外の方は分解したり、修理をしない。

「故障かな?」と思ったときには次の点をお調べください。

症状	主な原因	処置
電源が入らない 羽根が回らない	充電がされていない	充電をする（使用前の準備「充電をする」 8ページ参照）
	前ガードが正しく取り付けられていない	前ガードを正しく取り付ける
	USBケーブルがUSB端子に取り付けられていない、(パソコンなどの)電源が入っていない	USBケーブルをUSB端子に取り付ける、(パソコンなどの)電源を入れる
異音がる	前ガードが正しく取り付けられていない	前ガードを正しく取り付ける
風が弱い	本体の背面や周りを覆って風が入っていない	本体を覆わないようにする
	ゴミやホコリが本体の周りに付いている	お手入れをする
アイスパックを取り付けていても涼しい風にならない	アイスパックが既に溶けている	・アイスパックを凍らせる ・凍っているアイスパックを取り付ける
	本体の背面や周りを覆って風が入っていない	本体を覆わないようにする
充電ができない	USBケーブルを接続していない	USBケーブルを正しく接続する
充電で運転できる時間が短い	温度の低い場所で使用している	温度の低い場所では運転時間が短くなります
充電時間が長い	環境により充電時間が多少長くなる場合があります	問題ありません 充電が終了しないときは、ドウシヤお客様相談室(裏表紙参照)にご相談ください

長年ご使用の扇風機はよく点検を

このような症状はありませんか?

- ・ USBケーブルや本体が異常に熱い。
- ・ USBケーブルを動かすと、通電したり、しなかったりする。
- ・ こげ臭い匂いがする。
- ・ その他の異常・故障がある。

このような症状のときは、事故防止のため、すぐに電源を切り、本体からmicroUSBプラグを抜いて、必ず販売店またはドウシヤお客様相談室に点検をご相談ください。

MEMO