

AVボード フラップL 1200 OAK/BR

商品番号

BQ-15

組立・取扱説明書

このたびは本製品をお買い上げいただきましてありがとうございます。ご使用の際にはこの取扱説明書をよくお読みの上、正しい使い方でご愛用ください。この説明書は組み立て後も捨てずに、お使いになる方がいつでも見られるところに大切に保管してください。

組み立て時のご注意

- ・組み立て前に、部材・部品が揃っているか確認し、必要工具の準備をしてください。
- ・軍手の着用をおすすめいたします。手や指をはさむなどのけがにご注意ください。
- ・必ず平らな場所で組み立ててください。
- ・大人2人以上で組み立ててください。
- ・床面や商品にきずがつかないようにご注意ください。
※布や段ボールなどを敷いて組み立ててください。

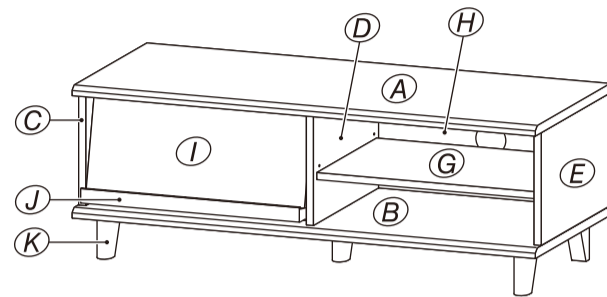

組み立て前にプラスドライバー（別売）をご用意ください。

組み立て前にゴムハンマー（別売）をご用意ください。

PARTS CHECK





最初に必要な部品・部材がそろっているかご確認ください。

部/品



下記表の区分けごとにまとめて梱包しています。

かたち	なまえ	数
-----	-----	---

【部品袋】

	組立ネジ	6
	ストッパー取付ネジ	4
	木ダボ小	12
	木ダボ大	10
	回転ピン	2
	背板ストッパーセット (ストッパー+固定ネジ)	4
	ハネ付ダボ	8
	ローラー	2
	ストッパー	2
	カムボルト	4
	カムロック	4
	接着剤	2

【取扱・組立説明書袋】

	丸クッション	2
	フェルト	8
	ビス穴シール	1

部/材

印には、部材名称またはアルファベットが印刷されています。



① 天板 ※天板には品質表示シールが貼ってあります。



② 地板

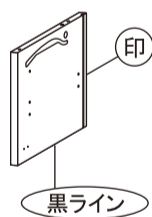

③ 左側板

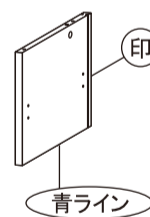

④ 中仕切

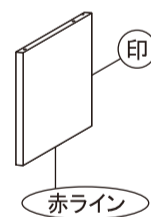

⑤ 右側板



⑥ 移動棚②

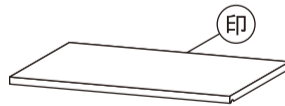

⑦ 移動棚①

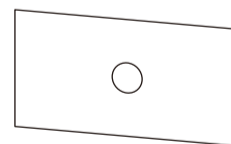

⑧ 背板①×2

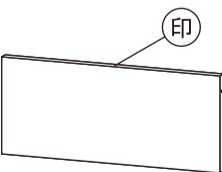

⑨ 前板



⑩ 引手受け



⑪ フット×5

※別途プラスドライバー、ゴムハンマー(別売)が必要です。

■ 組み立て間違えのないように方向を確認しながら組み立ててください。

1 左右側板、中仕切に木ダボ小を取り付けます。

	木ダボ小	3
-----------------------------------------------------------------------------------	------	---



木ダボ小を使用します。

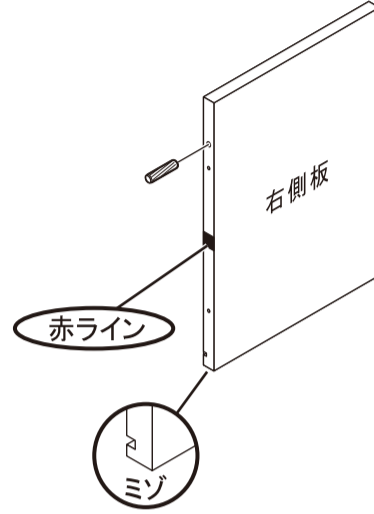
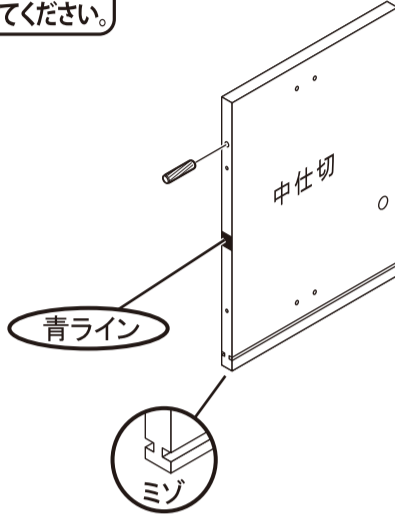
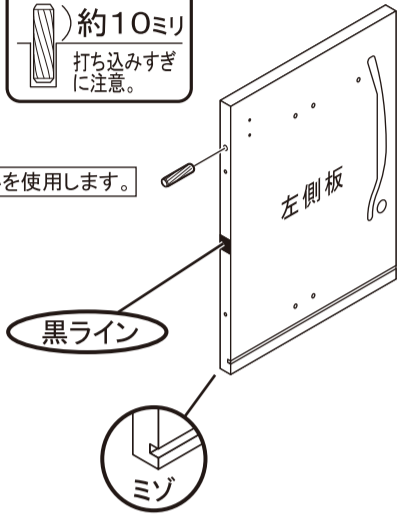



2 左側板、中仕切にローラーを取り付けます。

	ローラー	2
-------------------------------------------------------------------------------------	------	---

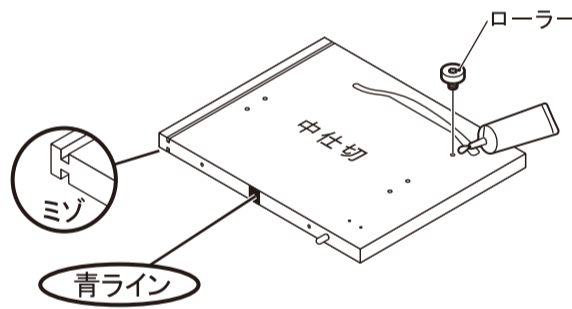
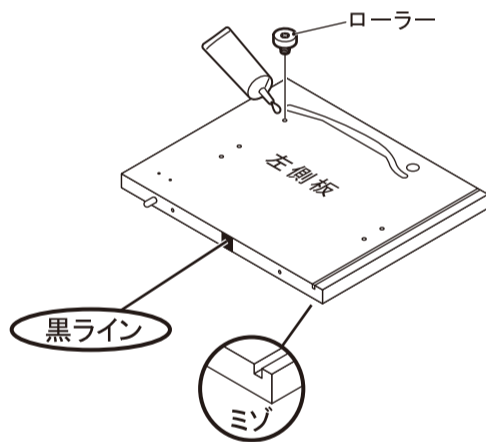
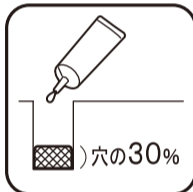
(ローラーの入る穴に接着剤を入れてください)





3 左側板、中仕切にストッパーを取り付けます。

	ストッパー	2
	ストッパー取付ネジ	4
	丸クッション	2

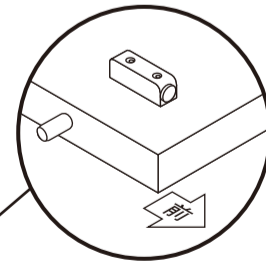
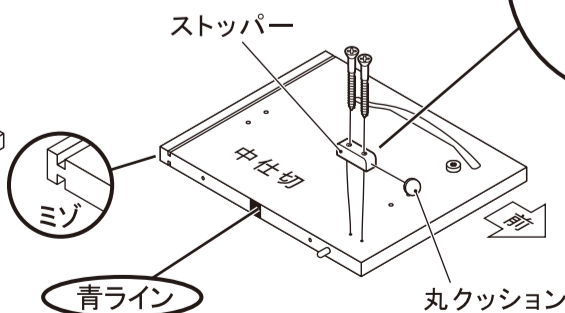
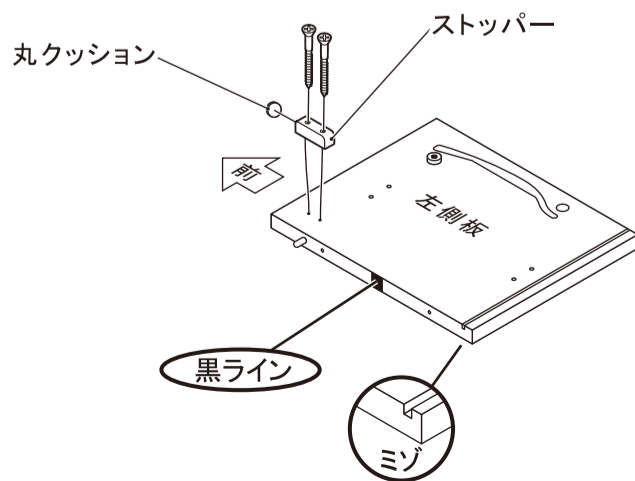
※ストッパー先端に丸クッションを取り付けてください。



4 引手受けに木ダボ小、カムボルトを取り付けます。

	木ダボ小	3
	カムボルト	2

(木ダボの入る穴に接着剤を入れてください)

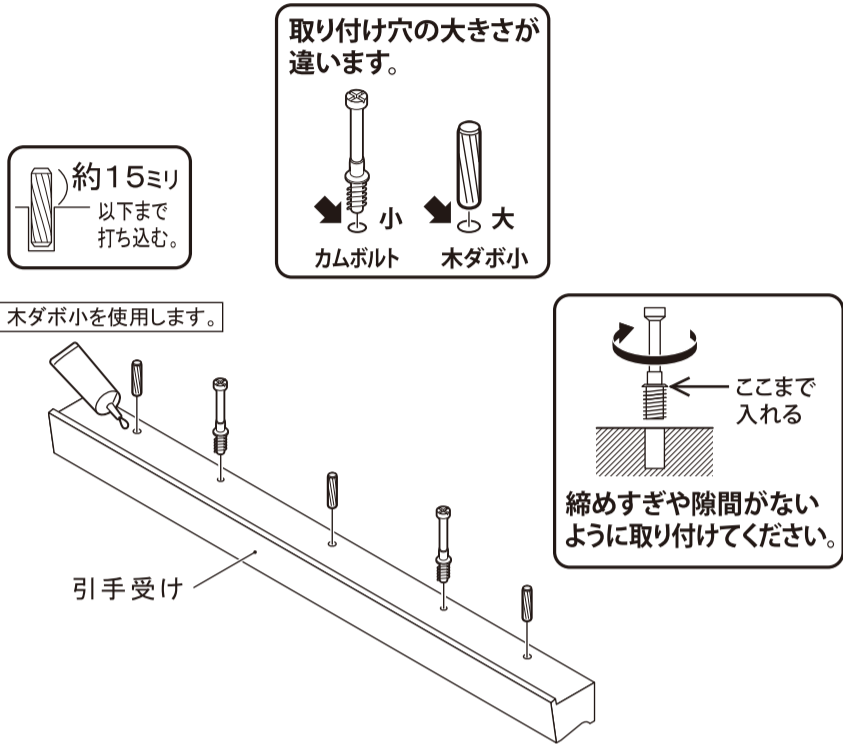



5 ①前板に引手受け、回転ピンを取り付けます。

	カムロック	2
	回転ピン	2

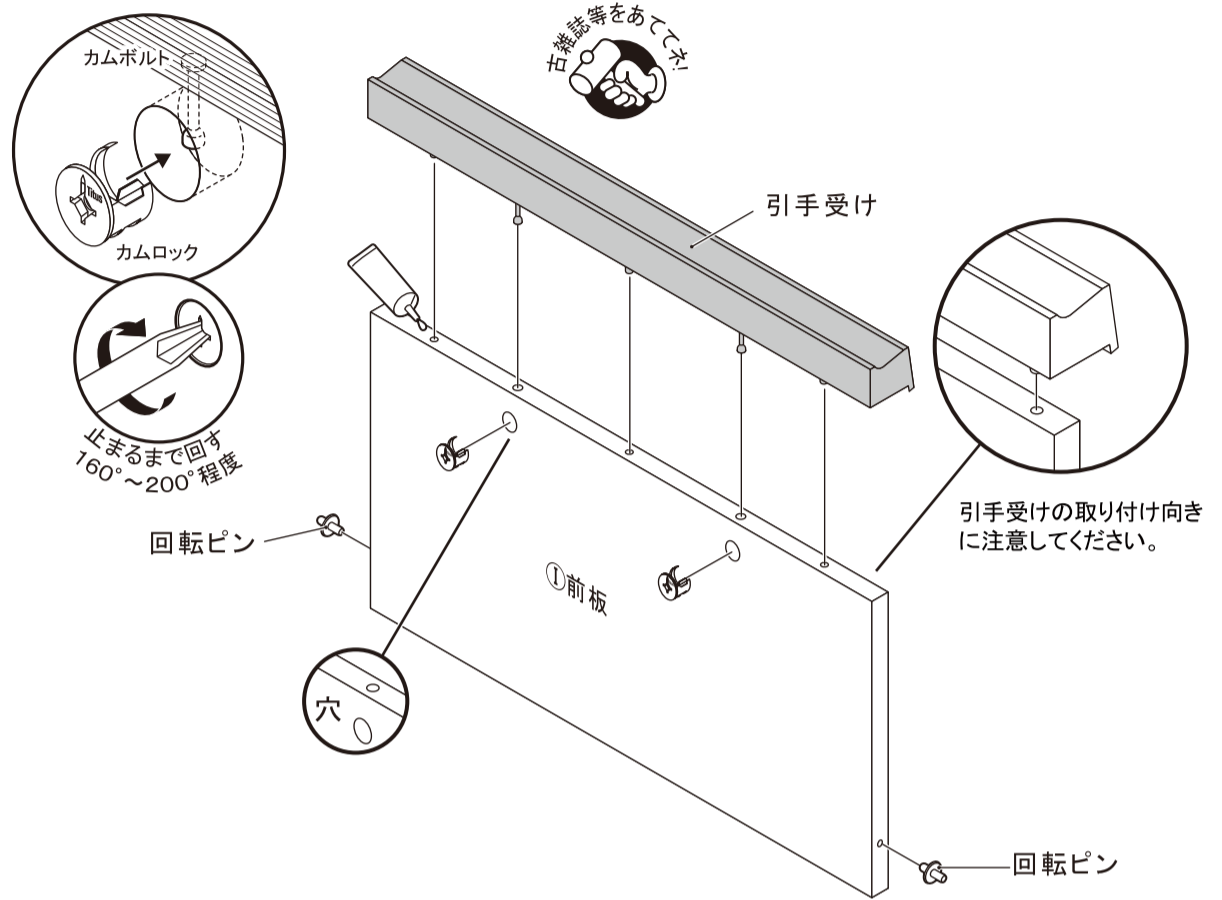
(木ダボの入る穴に接着剤を入れてください)



6 天板に木ダボ小、カムボルトを取り付けます。

	木ダボ小	6
	カムボルト	2

(木ダボの入る穴に接着剤を入れてください)

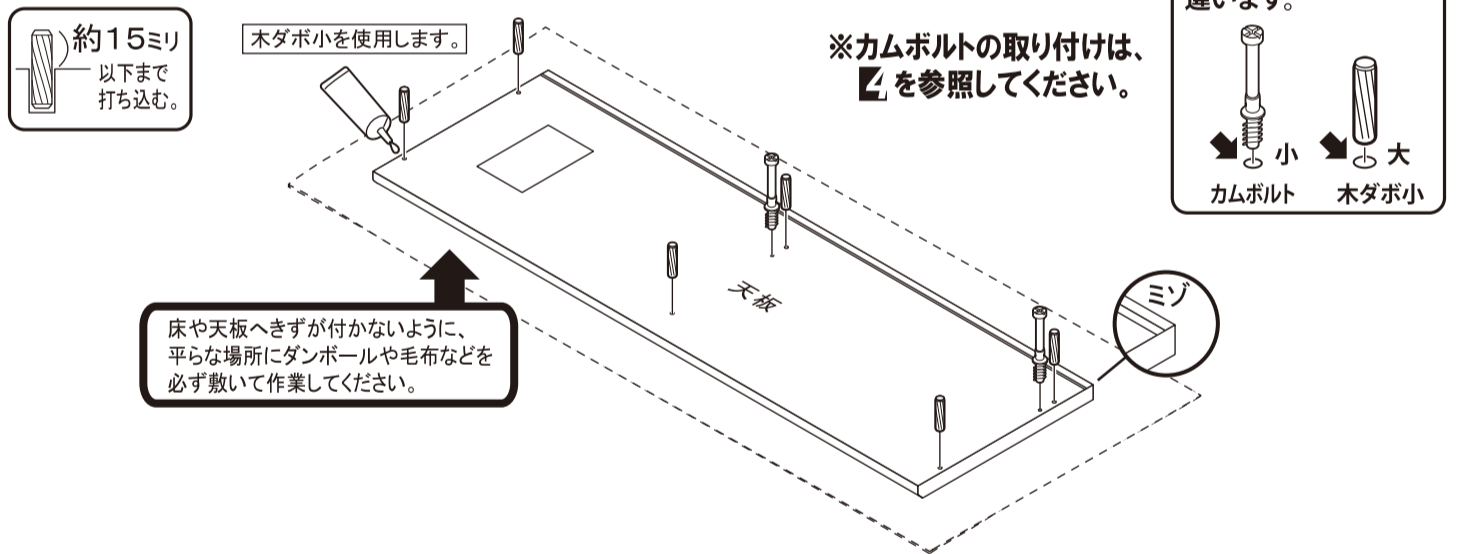

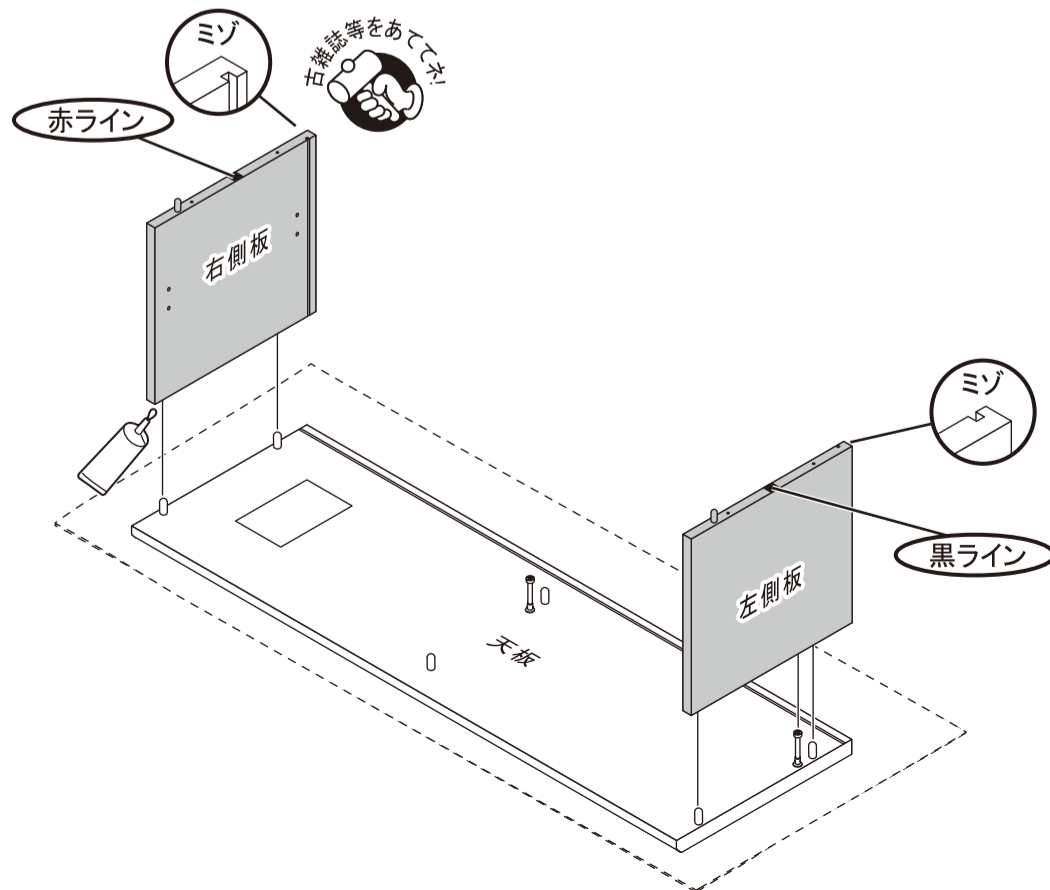

7 天板に左右側板を取り付けます。

(木ダボの入る穴に接着剤を入れてください)



8. Eで組み立てたもの、中仕切を取り付けます。

	カムロック	2
	ビス穴シール	1

(木ダボの入る穴に接着剤を入れてください)

① Eで組み立てたものの片側の回転ピンを左側板のミゾに差込みます。

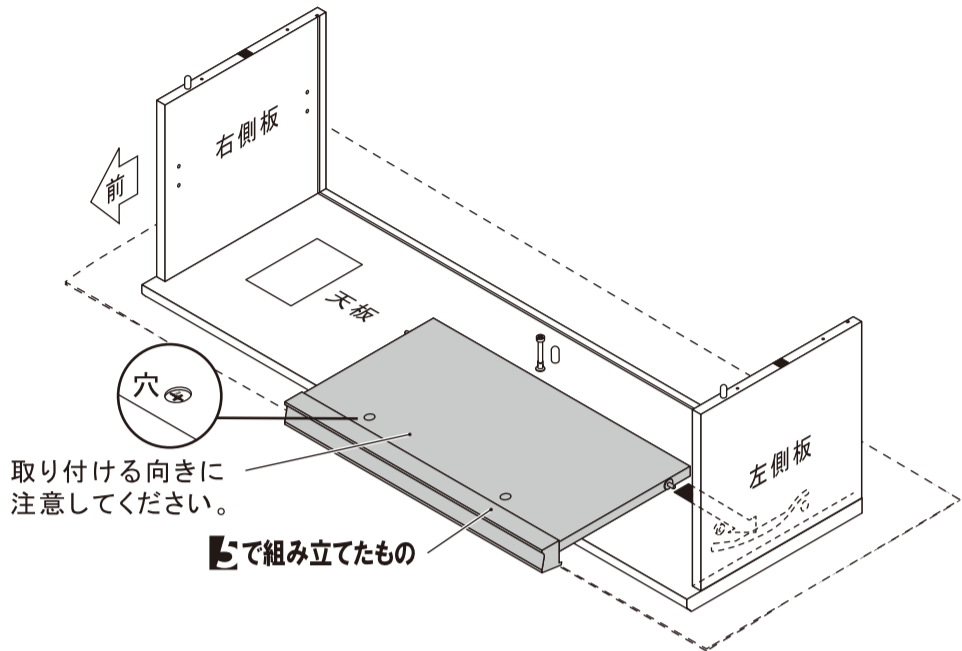
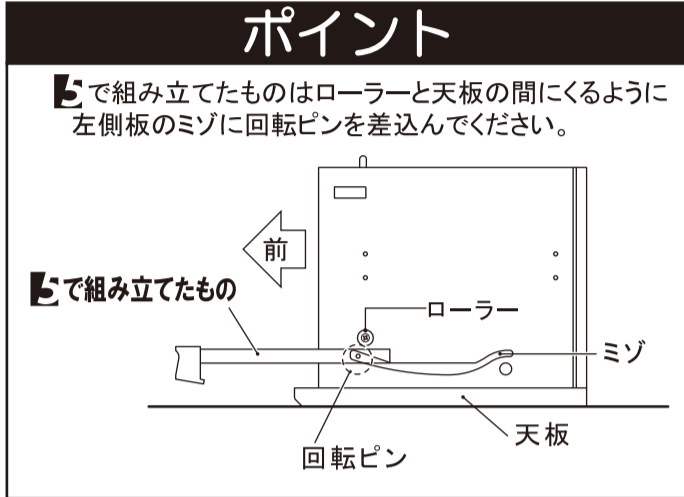

② Eで組み立てたものの片側を少し持ち上げ斜めにし、もう片方の回転ピンを中仕切のミゾに合わせて差込み、中仕切を天板に取り付けます。

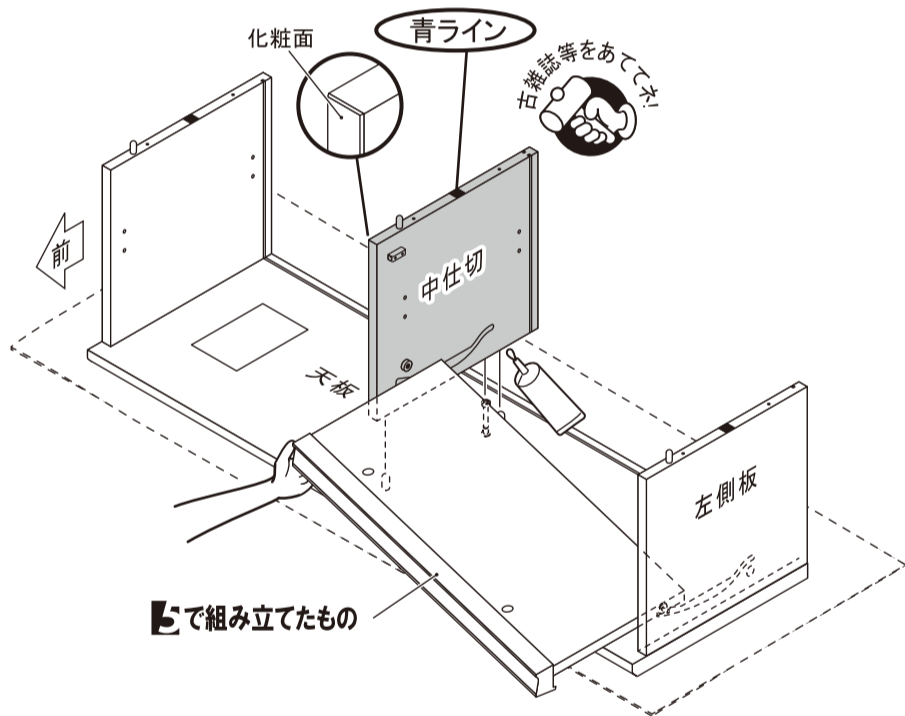

③ 左側板、中仕切を固定します。
※回転ピンがミゾから外れないように注意して取り付けてください。

※カムロックの取り付けは、Eを参照してください。

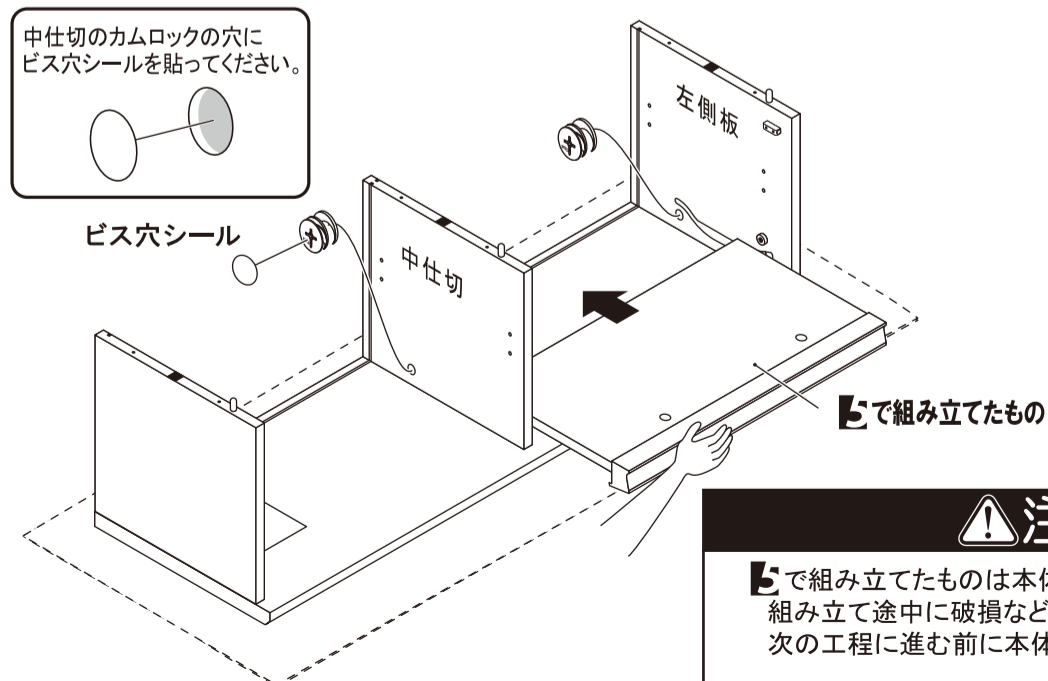

注意

Eで組み立てたものは本体から飛び出していると組み立て途中に破損などのおそれがあります。次の工程に進む前に本体の内側へ入れてください。

9 背板①(×2)を差込みます。

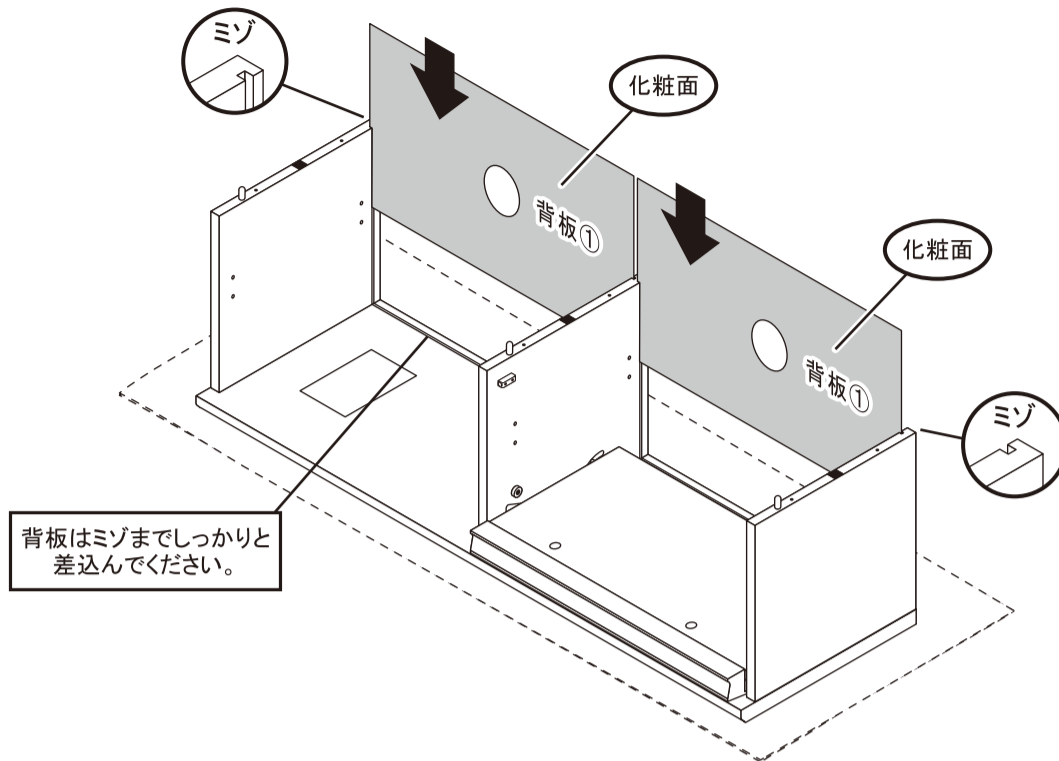

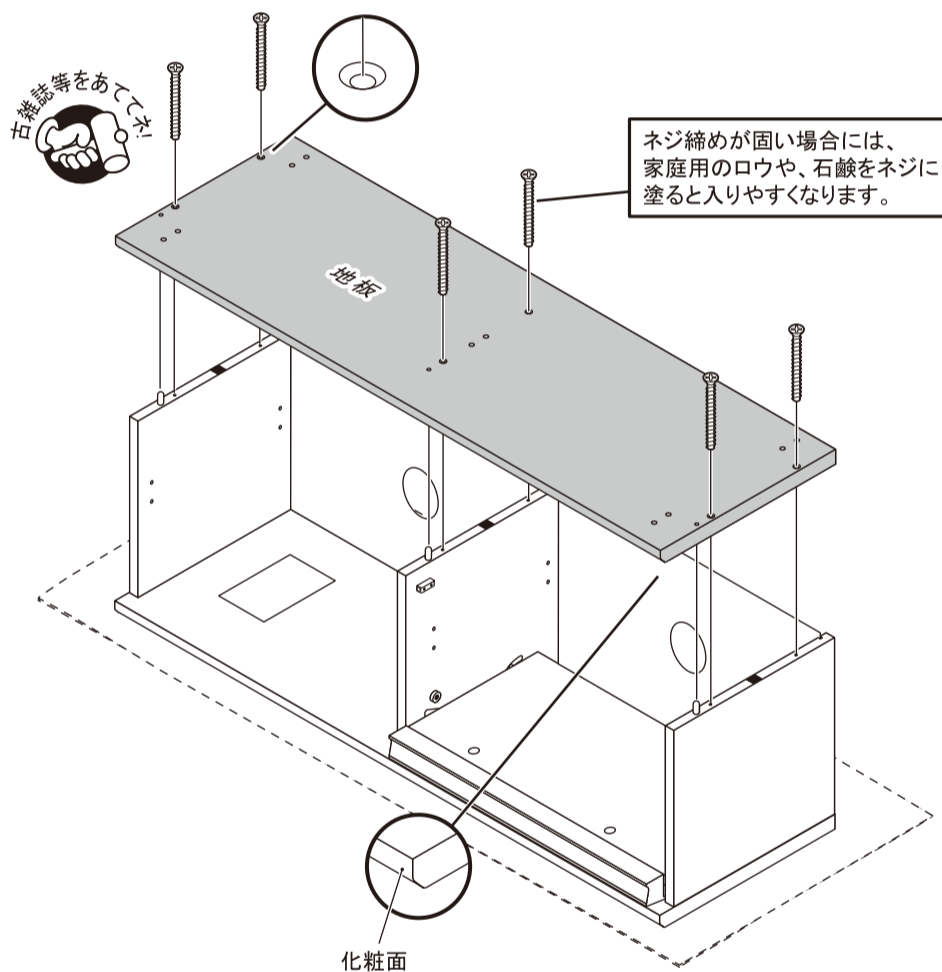

10 地板を取り付けます。

	組立ネジ	6
-------------------------------------------------------------------------------------	------	---



11 背板ストッパーを取り付けます。

	ストッパー	4
	固定ネジ	4

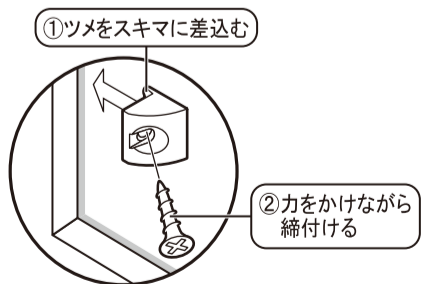

イラストの➡の位置に取り付け、家具のガタツキや揺れを抑えます。

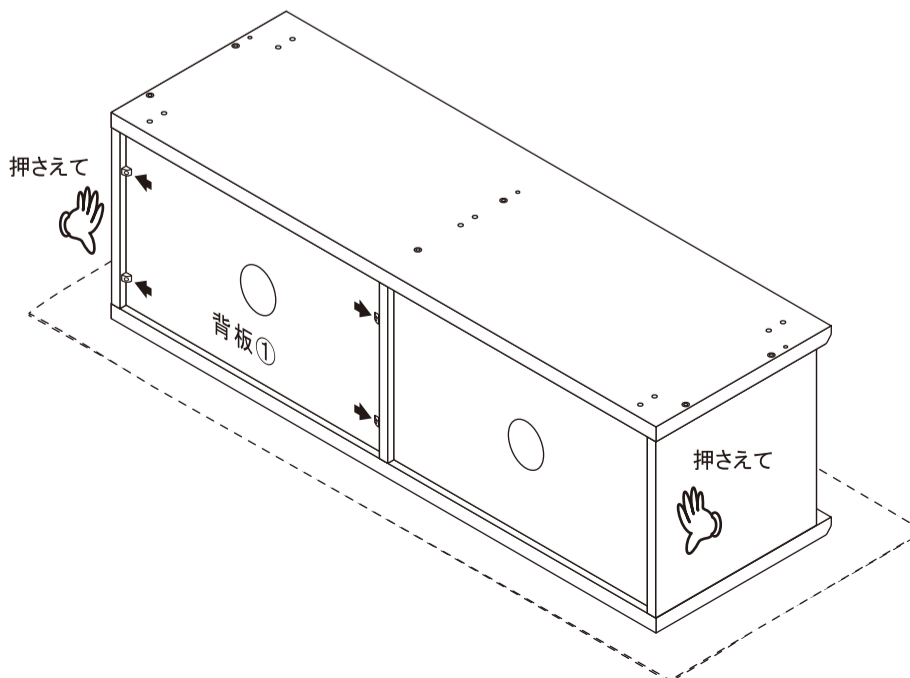

12 フット(×5)に木ダボ大を取り付けます。

	木ダボ大	10
-----------------------------------------------------------------------------------	------	----

(木ダボに接着剤を塗ってください)

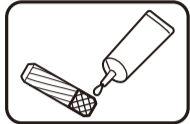

注意

この工程の部材は、木ダボの入る穴に接着剤を入れて取り付けると、破損するおそれがあります。



約10ミリ
打ち込みすぎに注意。

木ダボ大を使用します。

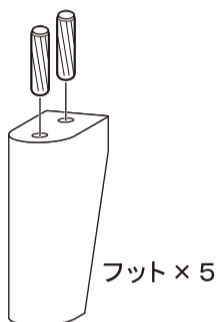

13 12で組み立てたものにフット(×5)を取り付けます。

	フェルト	8
-----------------------------------------------------------------------------------	------	---

(木ダボの入る穴に接着剤を入れてください)

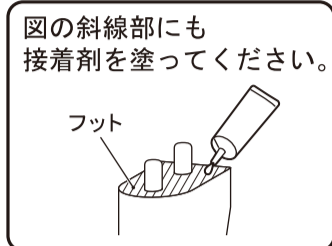

※フットを取り付ける向きに注意してください。

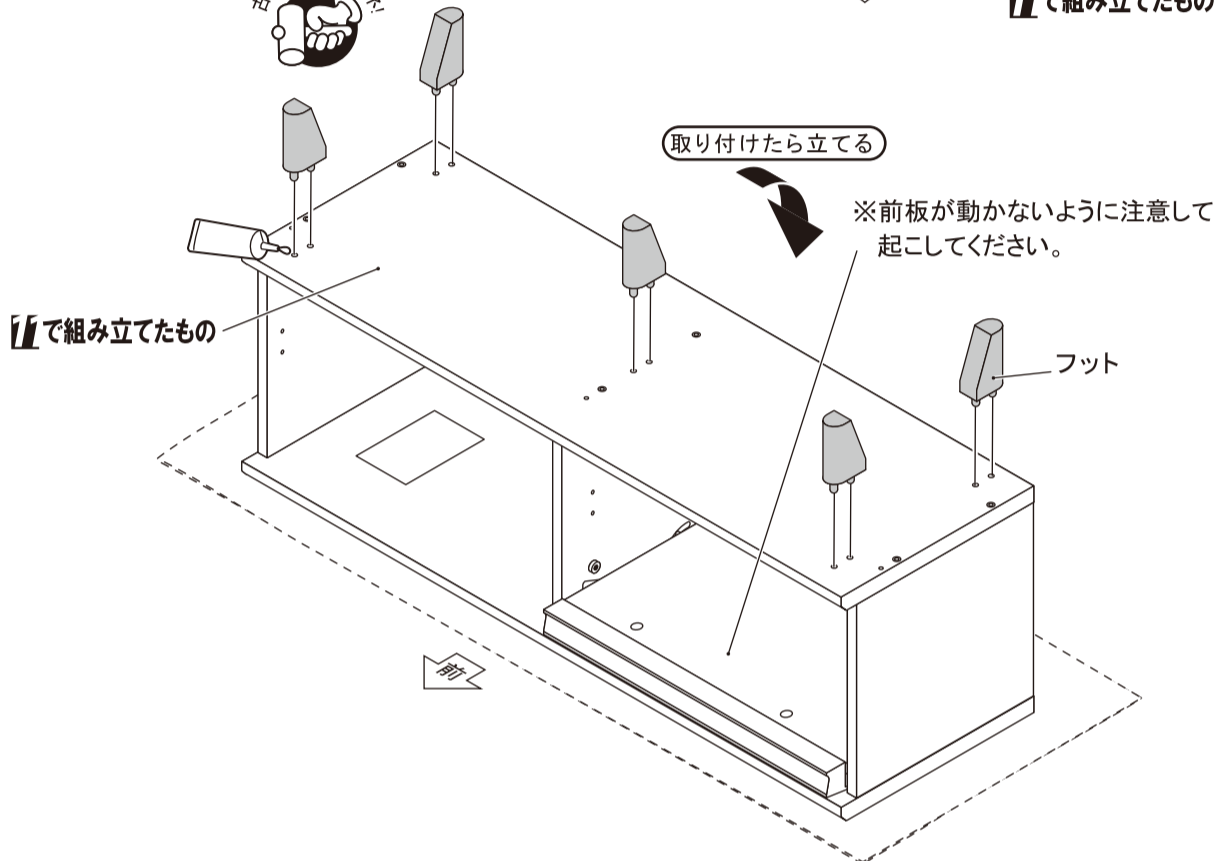
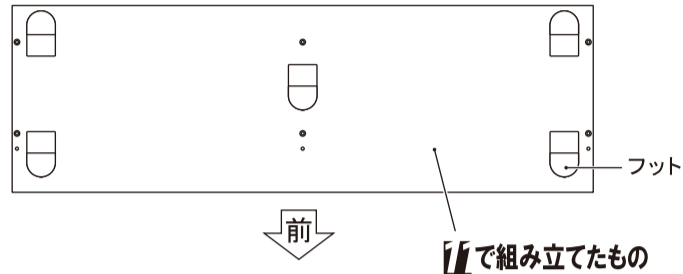

本体を立てる際は、フットに負荷がかからないよう、慎重に行ってください。

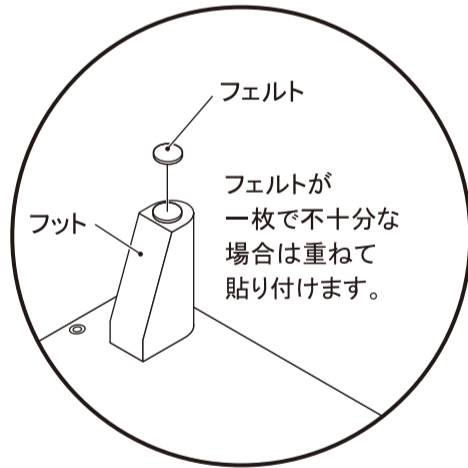

本体を起こした際に、ガタツキが発生する場合があります。フェルトをフットに貼ることで、ガタツキを軽減できます。必要に応じてご使用ください。使用せずにあまったフェルトは取扱・組立説明書と一緒に大切に保管してください。

14 移動棚①、②を取り付けて完成です。

	ハネ付ダボ	8
-------------------------------------------------------------------------------------	-------	---

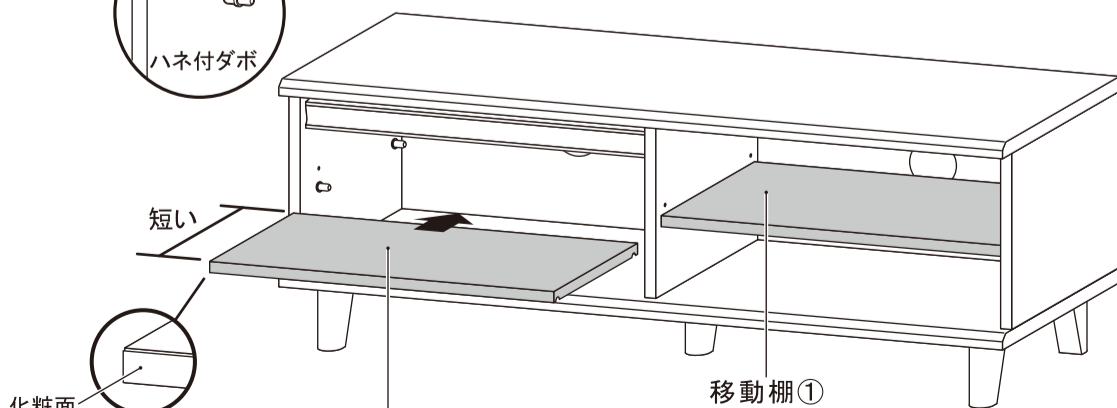
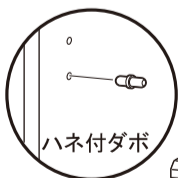

※奥行の短い方が移動棚②です。

注意

前板を開閉する時は、指を挟まないようご注意ください。

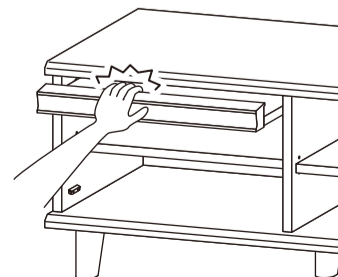

使用上のご注意

- ・本品は屋内用です。
- ・火気、直射日光、または高温多湿な場所を避けて設置してください。
- ・高温多湿の場所では、カビ、ダニが繁殖しやすくなります。通気性の良い場所に設置してください。
- ・ストーブなど火気の近くに設置しないでください。
- ・必ず水平で安定した場所に設置してください。
- ・本品の上に乗ったり、踏み台代わりにするなど、本来の用途以外に使用しないでください。
- ・乱暴な取り扱いはしないでください。
- ・床面がフローリングなどの場合は、敷物を敷いてご使用ください。
- ・必ず硬い床面に設置してください。
- ・熱いものを直接上に載せないでください。
- ・水分、油などが付着した場合は素早く拭き取ってください。
- ・重いものや危険なものを載せないでください。
- ・地震などによる転倒を防ぐために別途金具等で処理を施してください。
- ・収納品を無理につめて使用すると型くずれ・変形の原因になります。
- ・急な衝撃や偏った荷重は掛けしないでください。
- ・移動させるときは載せているものや収納しているものを取り除いてから移動させてください。
また、床面を引きずらないよう、必ず大人2人以上で持ち上げて移動させてください。
- ・幼児、子供の玩具としてのご使用は避けてください。
- ・天災などの不可抗力や、不当な修正・改造による事故・破損に対する補償などはいたしかねます。
- ・日常のお手入れは柔らかい乾いた布で軽く拭いてください。
著しい汚れを落とす場合は薄めた中性洗剤をご使用ください。その後すぐに乾いた布で拭き取ってください。アルコール・ベンジンなどは使用しないでください。
- ・ネジ類は、その取り付けが確実かどうかときどき点検してください。
- ・素材の性質上、開封時に臭いがこもっている場合がありますので、設置直後は部屋の換気を行ってください。
- ・商品に異常が見られた場合は、直ちに使用を中止してください。
- ・廃棄の際はお客様の各自治体の処理方法に従ってください。

※イラストはすべてイメージです。

※仕様変更のため予告なく仕様を変更することがあります。

品質表示

品番	BQ-15:AVボード フラップL 1200 OAK/BR
本体サイズ	幅1147×奥行369×高さ430(mm)
耐荷重	天板65kg・移動棚①16kg・移動棚②14kg・地板14kg
構造部材	プリント紙化粧繊維板・パーティクルボード
表面加工	なし

販売元

コーナン商事株式会社
大阪府大阪市淀川区西宮原2丁目2番17号
MADE IN VIETNAM