

# 各部のなまえ/レバーの使いかた

## 注意 その他の注意事項

- 硬水を軟水に変えることはできません。また軟水を硬水に変えることはできません。
- 濁りのひどい時はしばらく原水ストレートか原水シャワーを流してからお使いください。
- 湯水混合栓に取付けた場合、まれに給湯器の着火が悪くなる場合があります。
- 食器洗い乾燥機と同時に使用した場合、まれに食器洗い乾燥機に不具合を生じさせることがあります。
- 電気温水器とつながった蛇口に浄水器を取付けた場合、水圧が低く浄水の出方が悪くなります。
- まれにカートリッジの透明窓(見え窓)から黒い粒が見られることがありますが、ろ材の活性炭です。これらは中空糸フィルターで捕捉されます。

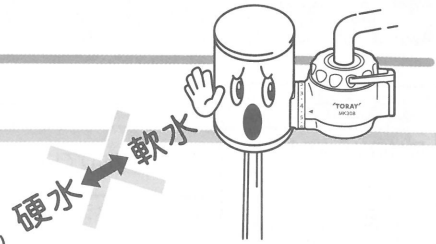

## 注意 取付けできない蛇口があります。

よく確かめてくださいね。

<p>× 先端の下がり角が15mm以下</p>	<p>× ネジの径が違う(22mm以外の泡沫キャップ)</p>	<p>× シャワー付蛇口</p>
<p>× 蛇口の径が13mm未満、25mm以上</p>	<p>× 変形蛇口</p>	<p>× センサー付蛇口</p>

蛇口の先端にプラスチックの断熱キャップがついている場合、水栓の種類や状態によっては、取付け部より水もれしたり断熱キャップが破損したり取付けできないことがあります。取付け前に水栓のメーカー・品番をご確認の上、トリビノサービスセンターにご相談ください。(フリーダイヤル 0120-32-4192)

### カートリッジの取付かたについては12ページに詳しく載っています。

### 取付け口分解図

蛇口取付けアダプタ  
蛇口の形状によって使用するタイプが異なります。詳しくは7ページをご覧ください。なお、一部オプション部品(無料)になっており、取り寄せが必要です。

Aタイプ Bタイプ  
Cタイプ Dタイプ

蛇口取付けアダプタ  
(タイプを選んでお使いください)

取付け部パッキン  
(ここで水もれを防ぎます)

取付け部ネット  
(大きなゴミを取り除きます)  
※取りはずし時紛失にご注意ください。

本体

切替えレバー

このようにはさんでやさしく切替えてください

※このイラストはMK308Tです。

※MK308SMXのカートリッジMKC.SMXには見え窓・カートリッジキャップはございません。

## ●レバーの使い方(浄水・原水の切替えについて)

	原水ストレート (水道そのままの水)	原水シャワー (水道そのままの水)	浄水(ろ過された水) ※浄水は原水より水量は少なくなります。
レバーの位置			
水流の種類	 強く洗う時に	 広くソフトに洗う時に	 飲料水やお料理に

# 蛇口への取付けかた

トレビノ・ホームページで  
取付け方の動画をご覧ください。

## 実寸図

(Aタイプ用)



この部分がパイプ径です。

●右の実寸図を蛇口  
にあてがい、パイプ  
径を測るのにご利  
用ください。

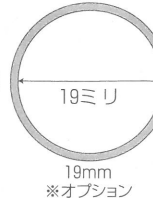
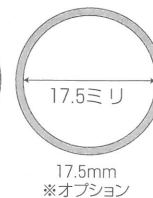
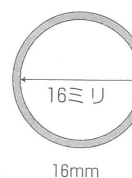

## Aタイプ

先のふくらんだ  
丸型蛇口



オプション部品のご請求  
方法は7ページをご参照  
ください。

1 9ページ上の実寸図で、蛇口の  
パイプ径を測り、使用する固定用  
リングを選ぶ。

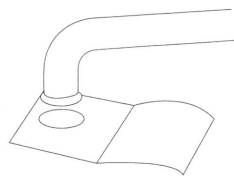

蛇口先端にカケやワレがあると  
水もれの原因となります。

2 取付けナットを  
本体からはずす。

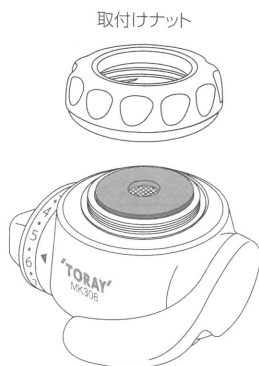

3 はじめに取付けナットを  
蛇口へ通す。

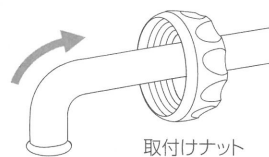

4 固定用リングを、蛇口先端  
にはめ込む。

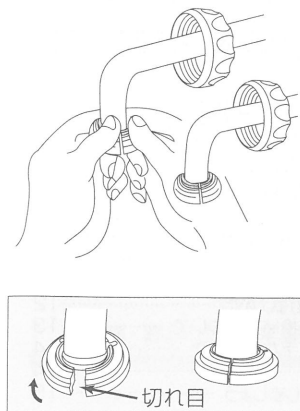

5 本体を取付けナットで締めつ  
け固定する。



❗ 工具などにより取付けナットを  
締めつけすぎると破損するこ  
ともあります。取付けナットを取  
りはずす際には、破損部分でケ  
ガをしないようご注意ください。

6 完了

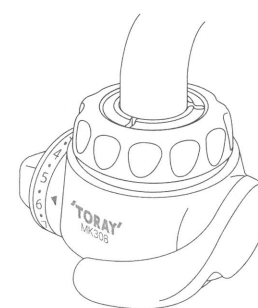

## Bタイプ

ほうまつ  
泡沫水栓(外ネジ)



オプション部品のご請求  
方法は7ページをご参照  
ください。

ネジ山が異なります。  
ご不明な場合は白色  
からお試ください。

1 取付けナットを  
本体からはずす。

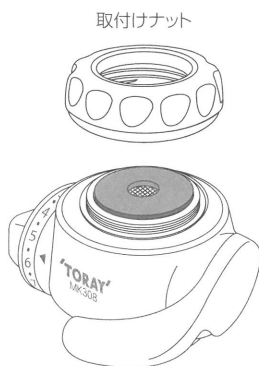

2 蛇口の泡沫キャップを  
はずす。

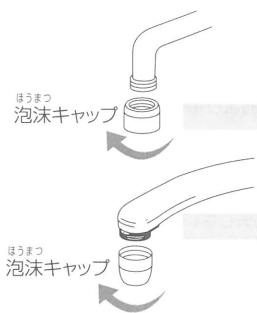

蛇口先端にカケやワレがあ  
ると水もれの原因となります。

※水栓のイラストは一例です。

3 取付けナットを先  
に通す蛇口です。



取付けナットが通ら  
ない場合は、取付け  
ナットを上にしてコ  
インをはめた泡沫ア  
ダブタを蛇口にあて  
がいます。

4 コインを利用して泡沫  
アダブタを垂直に蛇口  
にねじ込みます。



5 本体を取付けナットで  
締めつけ固定する。



❗ 工具などにより取付けナットを  
締めつけすぎると破損するこ  
ともあります。取付けナットを取  
りはずす際には、破損部分でケ  
ガをしないようご注意ください。

6 完了

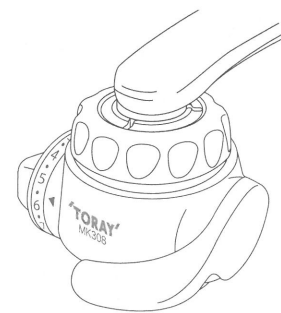

# Cタイプ

ほうまつ  
泡沫水栓 (内ネジ)

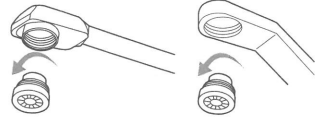

キャップをはずしたとき、ネジ山が見えないタイプの蛇口です。



コインをご用意ください。

オプション部品のご請求方法は7ページをご参照ください。

1 取付けナットを、本体からはずす。

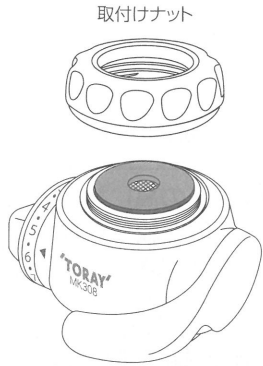

2 蛇口の泡沫キャップをはずす。

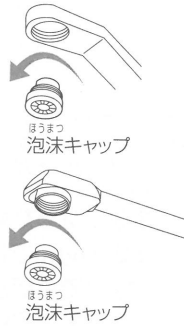

蛇口先端にカケやワレがあると水もれの原因となります。

※水栓のイラストは一例です。

3 取付けナットを上にしてコインをはめた泡沫アダプタを蛇口に当てています。

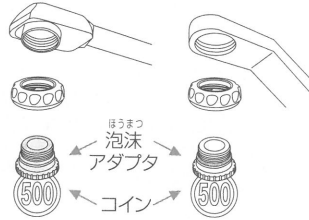

ネジ山が合うものをお使いください。

KVK水栓などには白色を、GROHE水栓などにはブルー色をお使いください。

4 コインを利用して、アダプタを垂直にねじ込みます。



蛇口先端がプラスチックの場合、プラスチックのネジ山部分をつぶさないようにご注意ください。

5 本体を取付けナットで締めつけ固定する。



① 工具などにより取付けナットを締めつけすぎると破損することもあります。取付けナットを取りはずす際には、破損部分でケガをしないようご注意ください。

6 完了

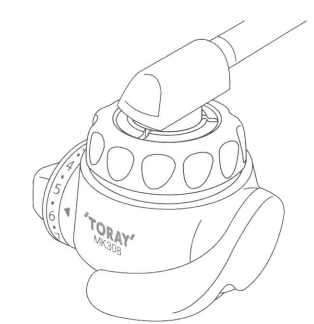

# Dタイプ

その他の水栓



オプション部品のご請求方法は7ページをご参照ください。

ビス止め金具セット  
※オプション

ドライバーをご用意ください。

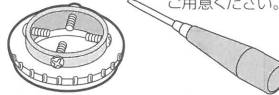

1 取付けナットを本体からはずす。

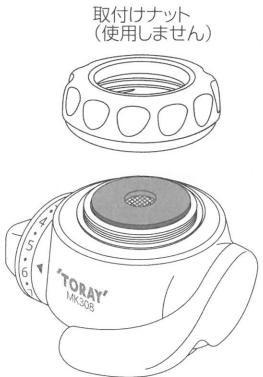

2 ビス止め金具セットを本体にセットする。

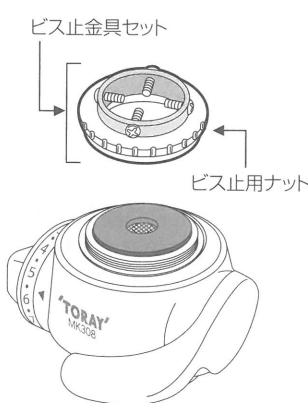

3 ビス止用ナットを、軽く約半回転程度まわして仮止めする。

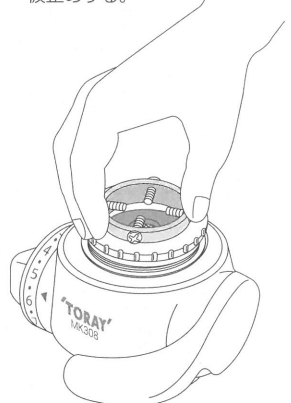

4 必ず“すきま”を残す。

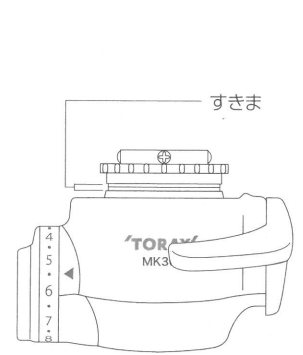

5 蛇口に本体を下から強く押しあてながら、ビスを均等に締めつける。



6 ビス止用ナットを本体へ締めつけて完了。

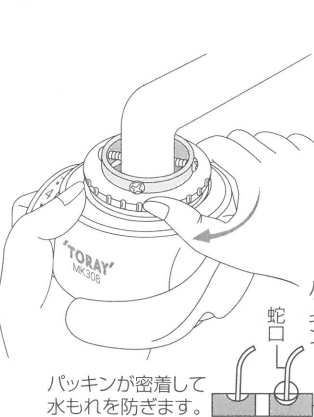

パッキンが密着して水もれを防ぎます。