

LIFELEX

組立式

# スライド木製棚キット

無塗装

お手軽  
DIY



お好みの色に塗装してオリジナルを作ろう

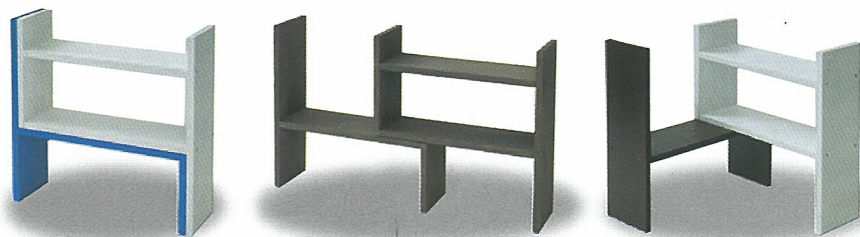

※写真はすべてイメージです。

- 組み立て方法は裏面に掲載しております。
- 組み立てにはプラスドライバーが必要です。
- 塗装には木材用の塗料をご使用ください。
- 塗装する際には換気を行ってください。
- 塗装の際は、乾燥時に反る恐れがありますのでご注意ください。
- 天然木を使用していますので、素材の特性上、表示サイズは若干のばらつきが発生することがあります。また、素材の特性により多少色が異なる場合があります。

SMTK01-7671



4 522831 997671

使用上のご注意

- 火気のそばに置かないでください。

本体：杉

使用時のサイズ(約)：幅 400×奥行 130×高さ 400(mm)

△使用上のご注意

本製品は小物置きやインテリアとしてご使用ください。椅子や踏み台としてはご使用にならないでください。

LOT No. 210116

販売元

コーナン商事株式会社

大阪府大阪市淀川区西宮原2丁目2番17号

MADE IN CHINA

20mg-mar



ラベル



外装

組み立て前に別売のドライバーや軍手等をご用意ください。



部材・部品



①左側板×1



②下中板×1

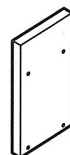

③上中板×1

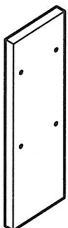

④右側板×1

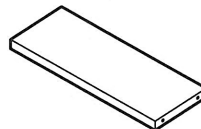

⑤棚板×3

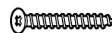

⑥ネジ×12



⑦接着剤×1

組み立て方

**1** 棚板×1に左側板・下中板を取り付けてください。

※ネジの下穴に接着剤を入れてからネジを仮締めしてください。

**2** 棚板×2に右側板・上中板を取り付けてください。

※ネジの下穴に接着剤を入れてからネジを仮締めしてください。

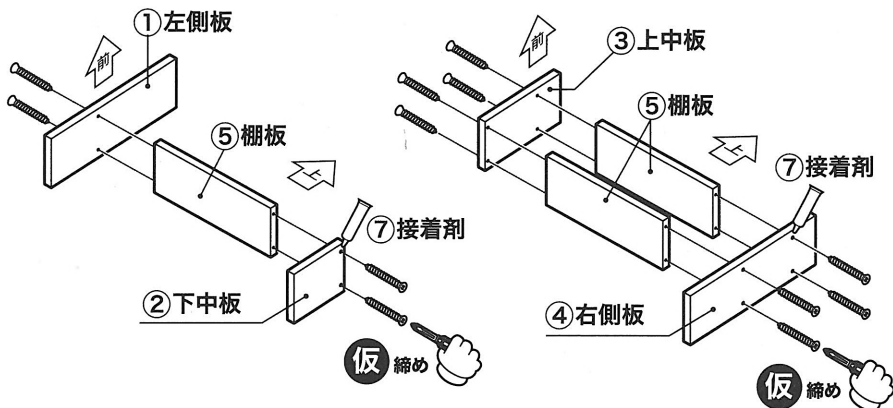

**3** ネジを本締めし、ラックを重ねてください。

**4** 完成です。

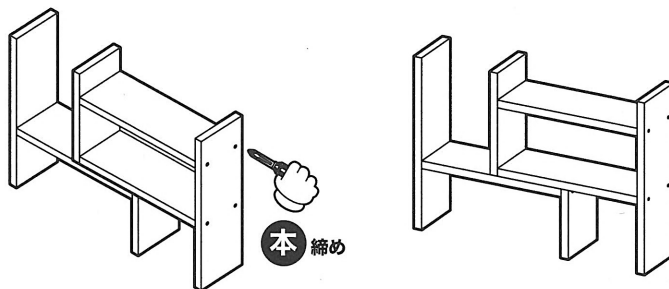

△使用上のご注意

●本製品の上に乗らないでください。●重量物は載せないでください。●フローリングなどの床面にご使用の際はキズがつく恐れがあります。ご使用になる場所によっては、事前に柔らい布やフェルトなどを敷いてからご使用ください。●傾斜や段差のある場所、安定しない場所や滑りやすい場所では使用しないでください。●乾いた布などでよく拭いてからご使用ください。●湿気の多い場所で使用される場合はカビなどの発生原因となりますので、適時陰干しをしてください。●水に濡れるような場所でのご使用はお避けください。●急な衝撃や片寄った荷重はかけないでください。●本製品は天然木を使用していますので、以下の点について、あらかじめご理解を頂きますようお願い申し上げます。●無公害の天然木を使用しています。使用中に汚れが付着した場合は、化学洗剤は使用せず、水拭きで汚れを落とし、その後乾いた布で二度拭きしてください。●表示サイズは素材の特性上、若干ばらつきが発生する場合があります。ご了承ください。●木製品ですので、火気には十分ご注意ください。●製品特有のにおいが気になる場合は、通気性のよい外気にさらしてからご使用ください。●素材の特性により多少色が異なる場合があります。●素材の特性により木目柄が異なります。