

サイクルタープ **W** GR-2011B **S** GR-2011A

この度は、本製品をお買い上げ頂きまして誠にありがとうございます。
安全にご使用頂くために、組み立ての際、又ご利用になる前は、この説明書をよくお読みになり、
使用方法をご理解の上正しくご使用ください。お読みになった後は、この説明書を大切に保管ください。

安全上のご注意 **必ずお守りください**

表示内容を無視して、誤った使い方をしたときに生じる危害や損害の程度を次の表示で区分し説明しています。

⚠ 警告	人が死亡または重傷を負う可能性が想定される内容
⚠ 注意	人が傷害を負う可能性及び物質損害のみの発生が想定される内容

⚠ 警告

- 改造・修理はしないでください。強度が低下し、倒れたり、壊れるなどしてけがをする恐れがあります。
- 次のような場所には設置しないでください。
 - ・風が強く当たる場所・地盤が弱い場所・水平でない場所・焼却炉などの火気のある場所・雪が吹きだまりとなる場所
 - ・屋根などから雨や雪がまとまって落ちる恐れのある場所・設置面が滑りやすい場所・設置面が傾斜している場所
- 組立作業などは天候の悪い日には行わないでください。
- 火気を近づけないでください。火災の原因となります。
- 台風など、かなりの強風時には、本体を取り外してください。倒れたり、破損したりしてけがをする恐れがあります。
- 次のようなときには、ループを上げてたたんでください。
 - ・強風時・豪雨時・積雪時や、それらが予想される時・夜間や外出のとき
- 本品は設置面が土である場合を想定しています。コンクリート面などでの設置で、ペグ(別売)を打ち込めない場合は、ブロックとロープなどでしっかりと固定するか市販のアンカーを使用してください。

⚠ 注意

- 組立時には手袋を着用し、手を挟んだりしないようにご注意ください。
- 説明書をよくお読みの上、正しく組み立て・使用してください。誤った場合、故障や破損・事故の原因となったり、強度不足などを招く恐れがあります。
- 水平で平らな場所に置き、傾けた状態での使用・保管はしないでください。
- ぶらさがったり、ものを掛けたり、寄りかかったりしないでください。
- 長時間、雨で濡れた場合、サビが発生して、設置面を汚す場合がありますので注意してください。
- 強い衝撃を与えないでください。破損や変形の原因となります。
- 廃棄の際はお住まいの地域のルールに従ってください。

お手入れ方法

- 著しい汚れは、うすめた中性洗剤をふくませた柔らかい布をかたく絞って汚れを拭き取って、乾拭きを行ってください。
- ベンジン・アルコール・シンナー・アルカリ性洗剤・研磨剤などは使用しないでください。

品質表示	組立時サイズ(約) : GR-2011B / 幅1900×奥行1080×高さ1360(mm)
	GR-2011A / 幅1900×奥行680×高さ1360(mm)
材	質 : PVC・スチール

輸入販売元

コーナン商事株式会社







大阪府堺市西区鳳東町6丁637番地1

MADE IN CHINA

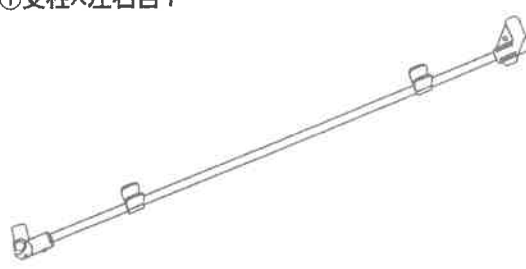
©12-03

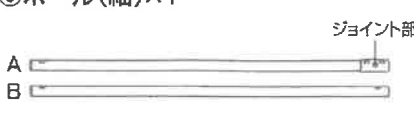
パーツリスト

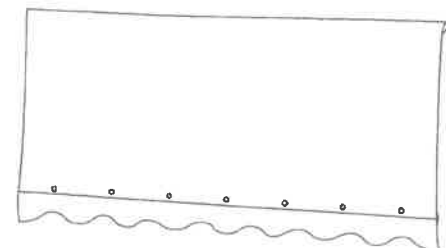
※組み立て前に下記の部品が揃っているか、ご確認ください。

<p>①支柱×左右各1</p> 	<p>②脚×左右各1</p> 	<p>③ポール(細)×1</p>  <p>ジョイント部</p> <p>A</p> <p>B</p>
<p>⑤ステー×2</p> 	<p>⑥ルーフ×1</p> 	<p>⑦ボルトセット(長)×12</p>  <p>⑧ボルトセット(短)×3</p> 

組み立て方

1

ポールを組み立てます。

- ③ポール(細)のAのジョイント部にBを差し込み、
- ⑧ボルトセット(短)で固定します。
- ④ポール(太)も同様に組み立ててください。
- ポールBの差し込む向きに注意してください。

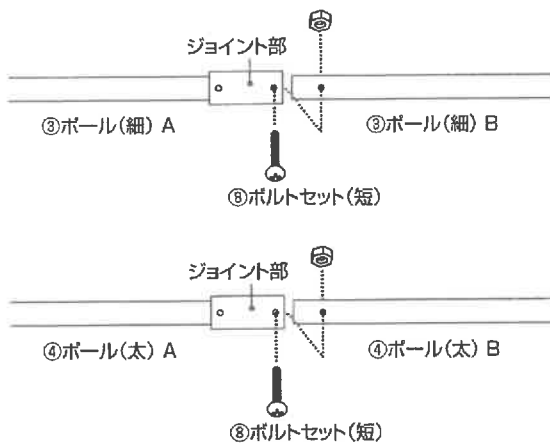

ポールBは、穴の位置が端から遠い方をポールAに差し込んでください。

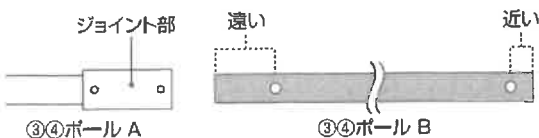

2

支柱を組み立てます。

- ①支柱に②脚を差し込み、⑦ボルトセット(長)で固定します。
- また⑤ステーを支柱の上部に取り付けます。
- 左右とも同様に2セット組み立ててください。

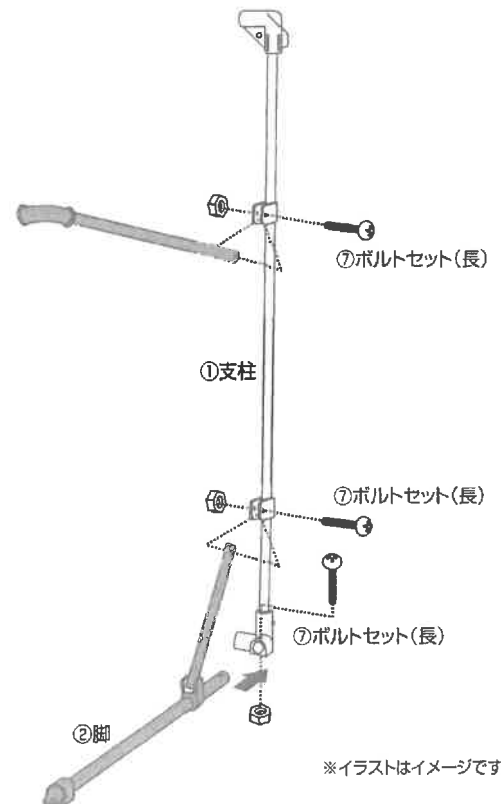

※イラストはイメージです。

組み立て方

- 3** ポール(太)を支柱に差し込み、⑦ボルトセット(長)で固定します。

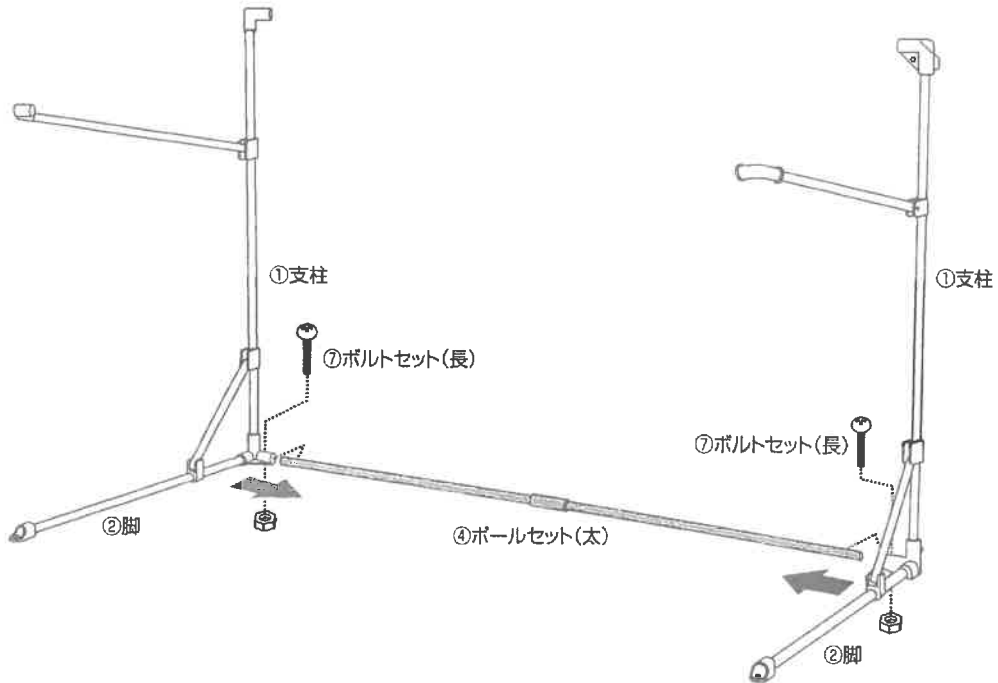

- 4** ④ポール(太)を⑥ルーフに通します。
⑥ルーフを通した④ポール(太)を左右の支柱に差し込み、⑦ボルトセット(長)で固定します。

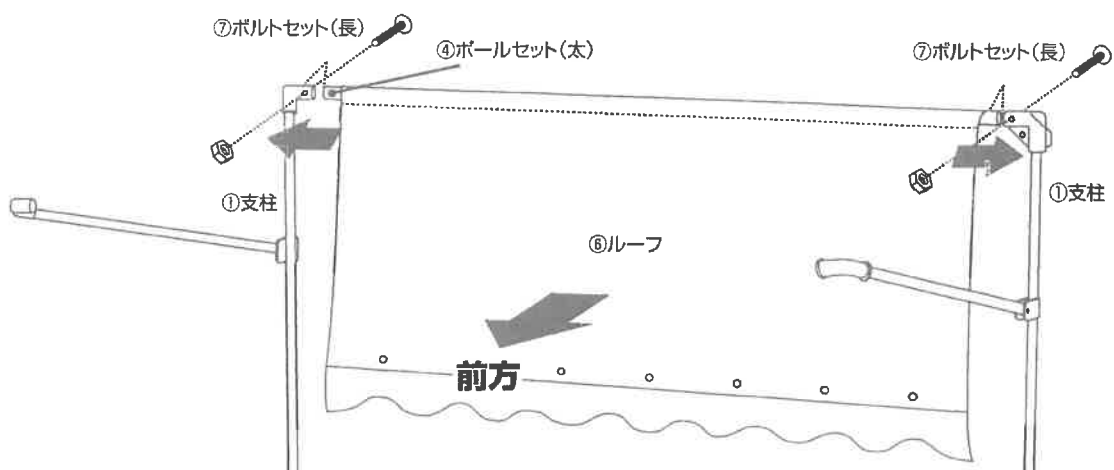

- 5** ⑥ルーフの先端側に③ポール(細)を通します。
⑥ルーフを通した③ポール(細)を左右のステーに差し込み、⑦ボルトセット(長)で固定します。

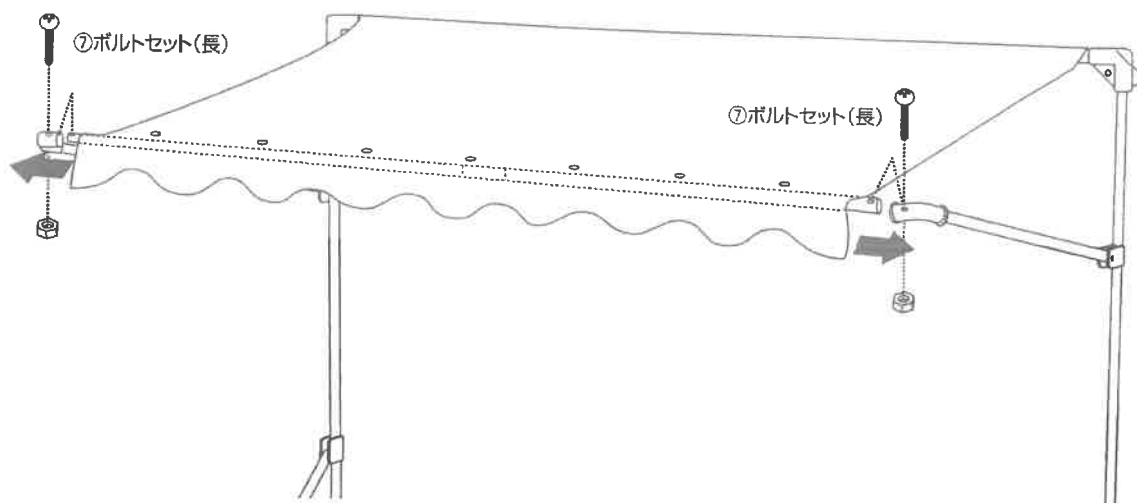

- 6** 使用する前は、設置場所にペグ(別売)を打ち込み固定します。ペグは斜めに打ち込むとより効果的です。
使用しないときはルーフをたたんでください。

