

# ご使用方法

ご使用前に、本体内側・中栓・パッキン・注ぎ口パイプ部は十分に洗ってください。

## ①上蓋を開けます。

- 安全ストッパーを「OFF」にセットしてください。
- 上蓋開閉ロックのつまみを指で引き上げ、上蓋を開けてください。

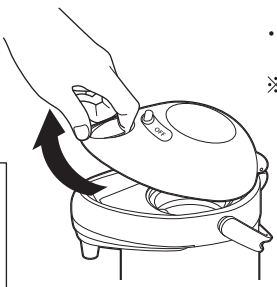
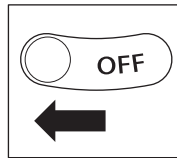

## ④中栓を取り付け、上蓋を閉めます。

- 中栓は、「中栓の取り付け方」にしたがって確実に取り付けてください。
- 上蓋は確実に閉めてください。

※中栓・上蓋が不十分な閉め方だと漏れの原因となりますので、中栓・上蓋の状態をよく確認してからご使用ください。

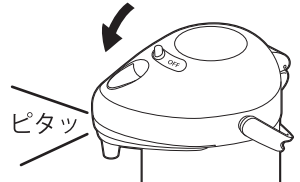

## ②中栓の△印を「OPEN」に合わせ、中栓を外します。

→「中栓の取り外し方」

## ⑤飲み物を注ぎます。

- 安全ストッパーを「ON」にし、容器を注ぎ口に近づけ、プッシュボタンの真ん中をゆっくり押して飲み物を注いでください。

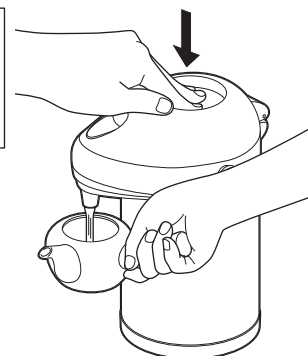
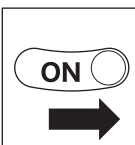

## ③熱い(冷たい)飲料物を入れます。

- あらかじめ少量の熱湯(又は冷水)を入れ、本体内側に予熱(予冷)をしてから入れ替えると保温/保冷がより効果的になります。
- 飲料物は中栓の下端以上には入れないでください、あふれ出る原因となります。

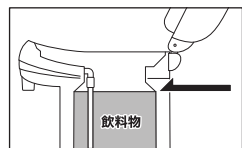

- 氷を入れるときは、先に飲料物を入れ、小さく砕いた氷をポットを傾けてすべらせるように入れてください。
- お茶の時はティーバッグなどをおすすめします。

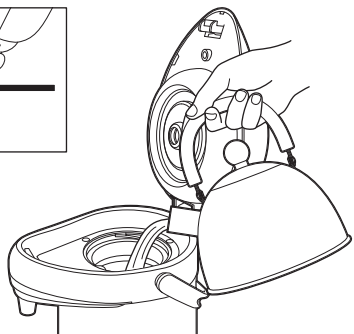

## ⑥注ぎ終わったら、安全ストッパーを必ず「OFF」にしてください。

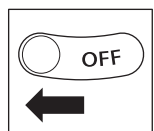

## ●上蓋の取り外し方

- 上蓋を約90度開け、上蓋着脱ボタンを押しながら上蓋を手前に引き、外してください。



## ●上蓋の取り付け方

- 確実に差し込んでください。



## ●中栓の取り外し方

- △印を「OPEN」に合わせ、中栓を引き上げてください。

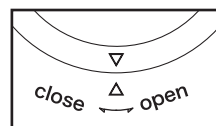

反時計回り

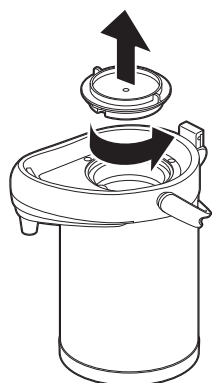

## ●中栓の取り付け方

- △印を「OPEN」に合わせて中栓を本体にセットしてください。
- △印を「CLOSE」の位置で止まるまで確実に閉めてください。

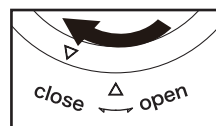

時計回り

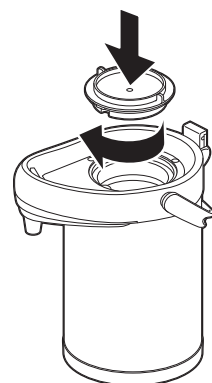

# 不具合が生じたときは

品質には万全を期しておりますが、万一不具合な点がございましたら、下記をご覧ください。なお調べください。それでも不具合が解決しない場合は、お求めの販売店までお問い合わせください。

こんな時	ご確認いただくこと	直し方
飲料物が出ない、出にくい	中栓・パッキンが確実にセットされていますか。 注ぎ口がつまっていますか。	確実にセットしてください。 注ぎ口内部をお手入れしてください。
お湯が冷めやすい	蓋が確実に閉まっていますか。	損傷しているときは、お買い上げの販売店にお問い合わせください。 確実に閉めてしてください。
保温(保冷)が効いていない	熱い(冷たい)飲料物を入れていませんか。 飲料物の量が少なくありませんか。飲料物の量が少ないと、十分な保温(保冷)効果が得られない場合があります。 寒冷地や周囲の温度が高い場合など、使用環境の厳しい状況では、十分な保温(保冷)効果が得られない場合があります。	熱い(冷たい)飲料物を入れてください。
プッシュボタンが固くて押しにくい	お湯を入れた場合、本体内部の圧力が高くなり、プッシュボタンが固くなる場合があります。	
注ぎ口からしずくが落ちる	製品の構造上、注ぎ口からしずくが落ちることがありますが、性能には問題ありません。	
本体内側から臭いがする	汚れが付着していたり、飲料物を長時間入れたままにしていますか。	お手入れをしてください。

## 〈ステンレスエアポット2L/HP-2000H〉

品名：ステンレス製卓上魔法瓶  
実容量：2.1L  
保温効力：73℃以上(10時間)  
保冷効力：6℃以下(10時間)  
材料の種類：内ビン、外ビン/ステンレス鋼  
上蓋、中栓、注ぎ口パイプ部/ポリプロピレン  
パッキン/シリコンゴム  
サイズ(約)：最大幅(取っ手含む)/23.3cm  
本体サイズ/幅17×28(cm)

## 〈ステンレスエアポット3L/HP-3000H〉

品名：ステンレス製卓上魔法瓶  
実容量：3.1L  
保温効力：73℃以上(10時間)  
保冷効力：6℃以下(10時間)  
材料の種類：内ビン、外ビン/ステンレス鋼  
上蓋、中栓、注ぎ口パイプ部/ポリプロピレン  
パッキン/シリコンゴム  
サイズ(約)：最大幅(取っ手含む)/23.3cm  
本体サイズ/幅17×34(cm)

## 〈使用上の注意〉

- 火のそばに置かないでください。
- 中栓及び蓋は確実にしめてください。
- 飲み物は中栓の下端より少な目に入れてください。
- 小さなお子様のいたずらに注意してください。
- ドライアイス又は炭酸飲料を入れないでください。

コーナン商事株式会社 大阪府大阪市淀川区西宮原2丁目2番17号

- 保温効力とは室温20℃±2℃において製品に熱湯を中栓の下端まで入れ、縦置きにした状態で湯温が95℃±1℃になった時に蓋を閉じ、10時間放置した場合におけるその湯の温度。
  - 保冷効力とは室温20℃±2℃において製品に冷水を中栓の下端まで入れ、縦置きにした状態で湯温が4℃±1℃になった時に蓋を閉じ、10時間放置した場合におけるその水の温度。
- ※使用状況により、データ通りにならない場合がございますので、予めご了承ください。

LIFELEX

# 取扱説明書

品名 **ステンレスエアポット2L・3L**

型番 **HP-2000H  
HP-3000H**

このたびは本品をお買い上げいただきましてありがとうございます。ご使用の際は、この取扱説明書をよくお読みの上、正しい使い方でご愛用ください。この説明書は捨てずに、お使いになる方がいつでも見られるところに大切に保管し、下記内容を十分ご理解ください。

## 【各部の名称】

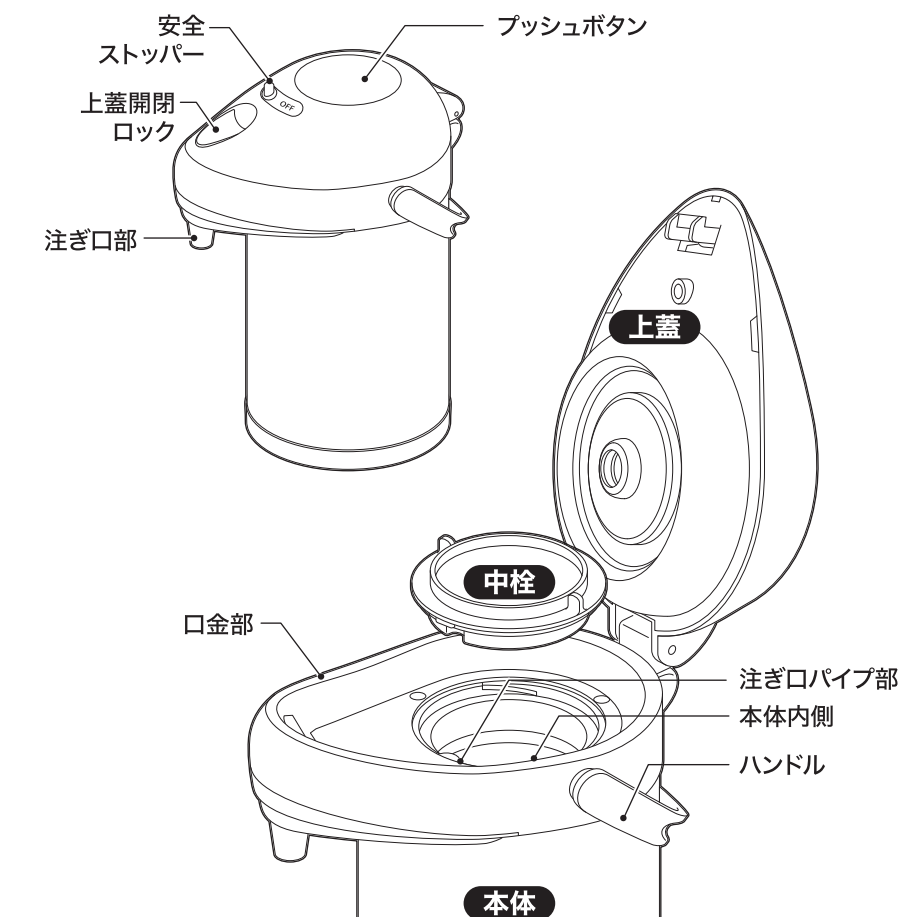

※イラストはすべてイメージです。

## ⚠ 使用上のご注意

※不適切な使い方は飲料物の漏れやあふれにつながり、火傷や他の物を汚す原因になります。

- 本製品を飲料物の保温・保冷以外に使用しないでください。
- 注いだ後は安全ストッパーを必ず「OFF」の状態にしておいてください。
- 次の物は絶対に入れないでください。
  - ・炭酸飲料・ドライアイス  
(内圧が上がって中栓が開かなくなったり、飲料物が噴き出す恐れがあります。)
  - ・牛乳・乳飲料・果汁類  
(腐敗や変質の恐れがあります。)
  - ・みそ汁・スープなどの塩分を含んだ物  
(本体内部が錆びる恐れがあります。)
  - ・果肉・お茶の葉を含んだ物  
(注ぎ口パイプ部でつまったり、飲料物が漏れる原因になります。)
- 本体に入れる分量は適正容量を必ずお守りください。

●凹凸又は傾斜など不安定な場所には置かないでください。

・平らな場所に置いてください。特に熱い飲料物を入れて使用する場合には、横転させて中身が流れ出ないように十分注意してください。

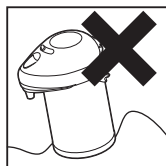

●飲料物を入れたまま横にしないでください。

・漏れの原因になります。必ず立てた状態で置いてください。  
※火傷・汚れの原因になりますので、自動車の中では使わないでください。

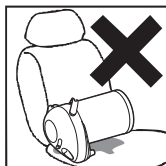

●中栓の下端以上に飲料物は入れないでください。

・中栓をするときに飲料物があふれ出る原因となります。特に熱い飲料物の場合は、火傷の恐れがありますのでおやめください。

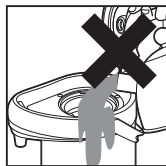

●上蓋・中栓はしっかり閉まっていないまま使用しないでください。

●上蓋・中栓のパッキンが外れたまま使用しないでください。

・漏れの原因になります。特に熱い飲料物の場合は、火傷の恐れがありますので、よく確認してからお使いください。



- 小さなお子さまの手の届くところには置かないでください。
  - ・いたずらには十分注意してください。
- 本体の注ぎ口から直接飲まないでください。
  - ・他のものを汚したり、火傷の恐れがあります。必ずコップなどの容器をご使用ください。
- ストーブやコンロなど、火のそばに置いたり近づけたりしないでください。
  - ・樹脂部分が変形したり変色の原因になります。
  - ※直火やヒーターの近くで熱せられた本体は熱くなり火傷の恐れがありますのでご注意ください。
- 本体の丸洗いはしないでください。
  - ・水が内部に侵入して錆が発生したり他のものを汚す恐れがあります。
  - ※別記のお手入れ方法に基づいて本体の汚れなどは落としてください。食器洗浄機や食器乾燥機には使用しないでください。変形により故障の原因になります。

## お願い

- 落とす・ぶつけるなどの衝撃を与えないでください。本体が変形し、保温効力が低下したり飲料物が漏れる恐れがあります。
- 缶ジュース・缶ビールなどを、容器ごと入れないでください。変形し、故障の原因になります。
- 熱いやかんなどから注ぎ入れるとき、口金部に触れさせないでください。キズや変形・転倒して火傷の恐れがあります。
- 大きな氷を入れる場合は必ず小さくしてから入れてください。たたいたり無理に押し込んだりしないでください。
- お湯が少ないときは、プッシュボタンを強く押さないでください。注ぎ口からお湯が飛び散り、火傷の恐れがあります。
- 熱いお茶を長時間保温すると、お茶に含まれる成分の影響でお茶の色が変わります。
- 持ち運ぶときは、安全ストッパーを必ず「OFF」にし、振動(特に上下の振動)を加えないように注意し、ハンドルを持って運んでください。上蓋を持ったり、傾けて運ばないでください。テーブルなどに置くときは、衝撃を与えないように、そっと置いてください。

販売元

**コーナン** 商事株式会社  
大阪府大阪市淀川区西宮原2丁目2番17号  
MADE IN CHINA 23ta-dec

## お手入れ方法

※清潔にご使用いただくために、ご使用後はその日のうちにお手入れをしてください。

特にお湯(水)以外の飲料物で使用した後は、におい移りを防いでいつまでも清潔にお使いいただくため、十分にお手入れをしてください。

本体 内側 パッキン 中 栓	①洗剤でうすめた水またはぬるま湯で、スポンジを使って洗い、水で十分にすすいでください。(本体の丸洗いはしないでください。) ②十分に乾燥させてください。
注 ぎ 口 パイプ 部	①本体に洗剤でうすめたお湯を入れてください。 ②プッシュボタンを繰り返し押し、お湯を全部注ぎ口から出し、捨ててください。 ③本体内部をお手入れしてください。
本 体 外 側 上 蓋	①柔らかい布でふいてください。(本体の丸洗いはしないでください。) ②がっこな汚れは、やわらかい布に洗剤を含ませ、絞ってふいてください。その後、布に水を含ませ、よく絞って洗剤分をふき取り、さらに乾いた布でよくふいてください。

## ご注意

- 長時間使用しないときは、汚れを十分に落としよく乾燥させてください。
- 上蓋・中栓・注ぎ口パイプ部からパッキンを取り外した場合は、方向に注意して確実に取り付けてください。
- お手入れ時、さらし粉などの塩素系漂白剤・シンナー類・クレンザー・ベンジン・金属たわし・磨き粉・化学ぞうきんなどは使用しないでください。変質や傷・錆や穴が開くなど本体を痛める原因になります。
- 本体内部を洗った後は、すぐに「水滴」を拭き取ってください。「水滴」が残ったままにしておくと、シミや錆の原因となります。
- 食器洗浄機や食器乾燥機などは使わないでください。
- 煮沸はしないでください。
- ◆本体内部に「赤錆状の斑点」や「水あか」が発生した場合は…  
使用中、本体内部に「赤錆状の斑点」や「水あか」が付着して変色することがあります。これは水に含まれる鉄分が酸化して斑点が発生したり、水質による不純物の作用で発生した「水あか」が付着したものです。いつもでも清潔にお使いいただく為に、次のようにお手入れをしてください。  
①本体にお湯を入れ、食酢を約10%加えて約30分放置します。  
②時間が来たたらお湯を捨て、柄のついた柔らかいスポンジブラシなどで本体内部の内部をよく洗ってください。  
③洗い終わったら、きれいな水でよくすすいでください。

- 上蓋・中栓・注ぎ口パイプのパッキンを外した場合は、確実にはめ込んでください。

上蓋

上蓋パッキン

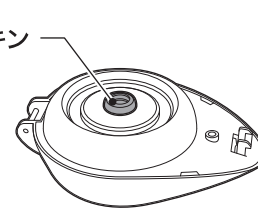

上蓋パッキン

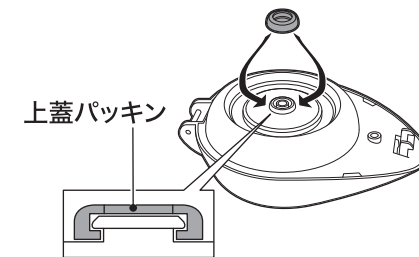

中栓

中栓パッキン

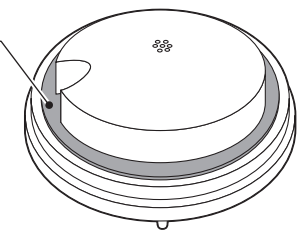

注ぎ口パイプ部

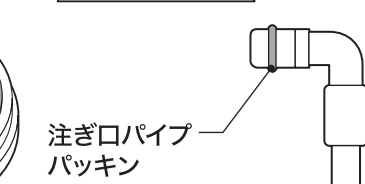

注ぎ口パイプ部は取り外し可能です。

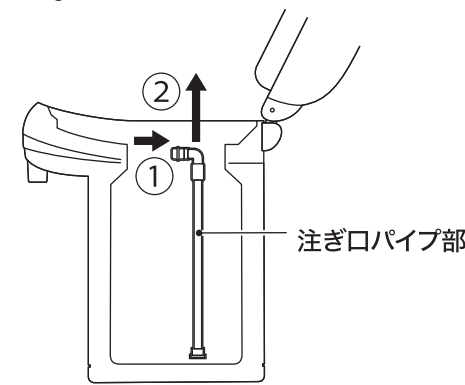

※パッキンは消耗品です。(熱や蒸気にふれるため、ご使用にともない痛んでくる場合があります。)6ヶ月～1年を目安にご確認ください。汚れが目立ってきたり、ゆるくなってきたら、お買い上げの販売店にお問い合わせください。

※イラストはすべてイメージです。