

1 ■ ご使用の前に

品名 **回転モップセット**
型番 **SM21-6731**

この度は、お買上げいただきありがとうございます。この説明書はお使いになる方が、いつでも見られるよう大切に保管してください。この説明書には、製品を正確に組立て、未永くご愛用していただくための情報が記されています。本書の指示通り組立て、ご使用ください。

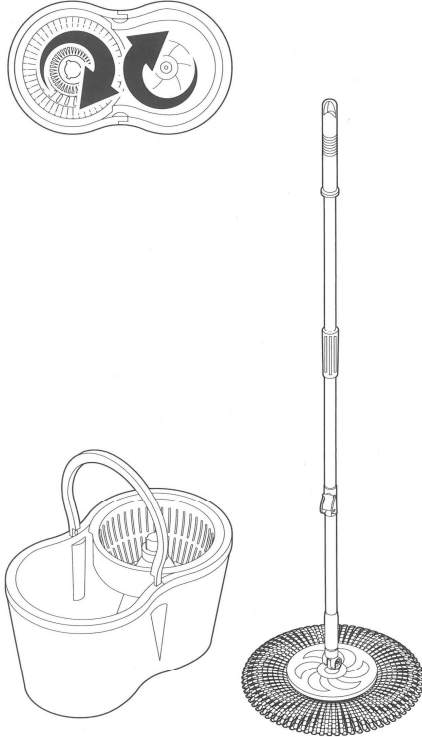

※イラストはイメージです。

▲ 使用上のご注意

- 素材の特性上、開封時に臭いがこもっている場合があります。開封直後は部屋の換気を行ってください。
- 本品は屋内用です。
- 本品はご家庭用です。業務用での使用はしないでください。
- 本来の用途以外には使用しないでください。
- お子様の玩具として使用しないでください。
- 乱暴な取り扱いはいしないでください。
- 本品は高速で回転します。回転中の脱水槽に手などを入れないようにご注意ください。特にお子様がいたずらしないよう十分ご注意ください。
- 火気や暖房器具のそばで使用しないでください。製品の変形・変色・破損・火災の恐れがあります。
- 本品を移動する際は引きずらないでください。本体や床にキズが付くことがあります。
- 必ず水平で安定した場所にバケツを設置してください。
- フローリングを拭く際は、モップに砂や金属などの異物がついていないことを確認してください。硬い異物が付着しているとフローリングにキズをつける恐れがあります。
- バケツを持ち運ぶ際は、取っ手を持ってください。また、水がこぼれないようご注意ください。
- 規定の水位で使用してください。規定以上の水位で使用すると脱水が正常に機能しません。また、水があふれたり飛び散る恐れがあります。
- 直射日光の当たる場所や、高温多湿になる場所に長時間置かないでください。変形・劣化の原因となります。
- 本品に異常が生じた場合は、使用を中止してください。異常状態で使用すると事故発生の原因となります。
- 強い衝撃や偏った荷重はかけないでください。
- 廃棄の際はお住まいの各自治体の処理方法に従ってください。
- 製品の仕様は、改良により予告なく変更になる場合があります。

保守・点検のお願い

- 水分・油などが付着した場合は素早く拭き取ってください。
- 各パーツにガタツキ、ヒビ割れなどがないことを定期的に点検してください。
- 汚れがひどい場合は、薄めた中性洗剤を浸して絞った布などで拭き取ったのち、水拭きしてください。
- モップの汚れがひどい際には、石けん・中性洗剤を使用して手洗いしてください。

2 ■ 部品明細 最初に必要な部品・部材がそろっているかご確認ください。

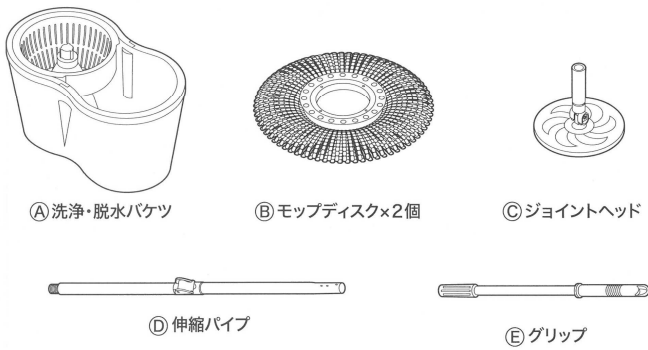

■ 各部材の名称

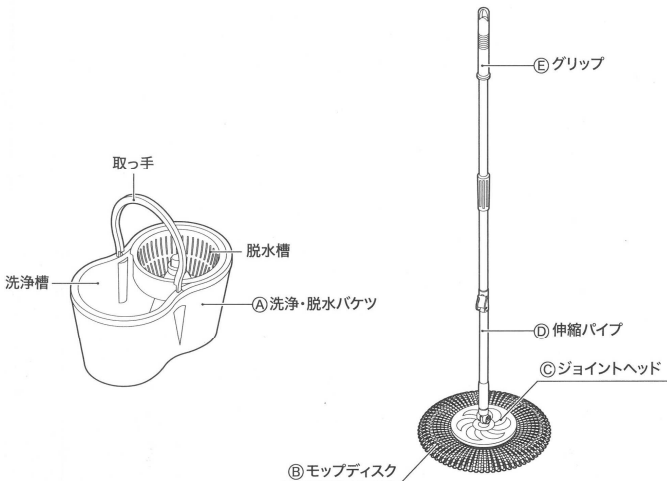

3 ■ モップの組み立て方法

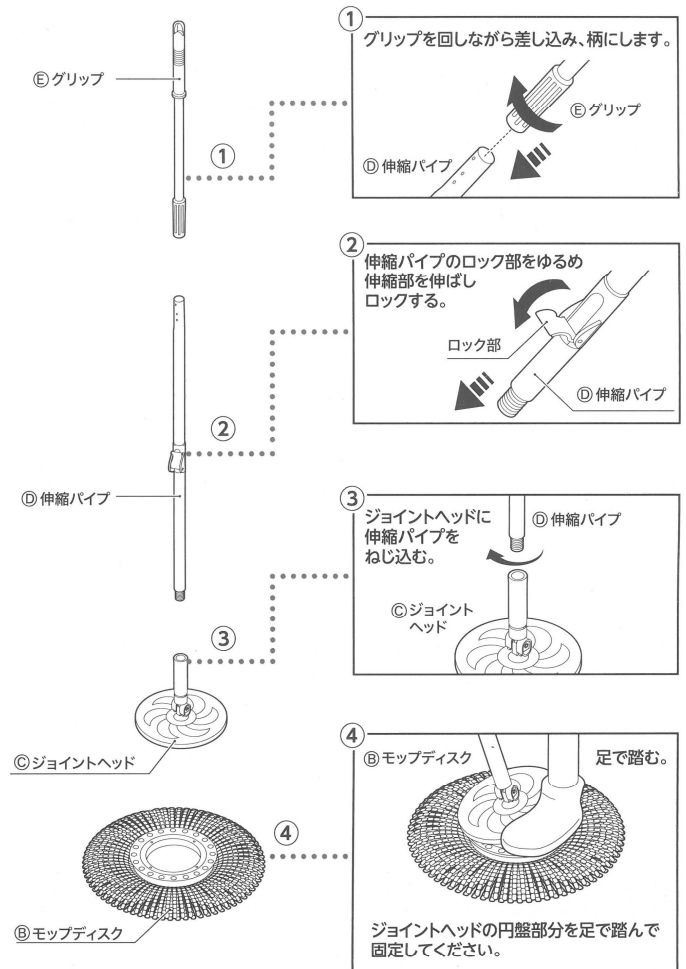

■洗淨・脱水の前に

①バケツの「水位線」まで水を入れてください。

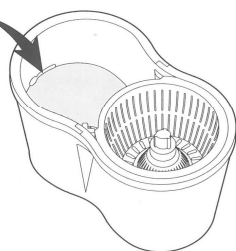
「水位線」まで
水を入れる。

⚠ 注意

- 洗淨・脱水バケツは一本取っ手のため、満水にした状態でバケツを運ぶと若干傾斜します。水をこぼさないようご注意ください。
- 水が水位線を超えていると、脱水カゴが水に浸かってしまい、脱水をすることができません。
- 水を水位線以下で使用すると、脱水時にバケツが倒れてしまう恐れがあります。

②モップの柄を垂直に立てて固定してください。

垂直に起こす。

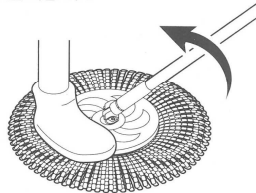

固定する。

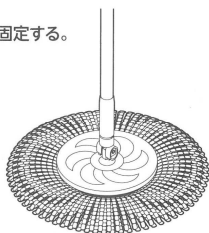

ポイント

モップの柄を起こす際は、ジョイントヘッドの円盤部分を足で固定し、図の方向に起こしてください。

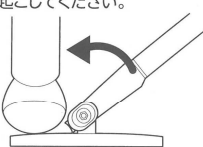

【横から見た図】

ポイント

ジョイントヘッドを垂直に起こしてください。

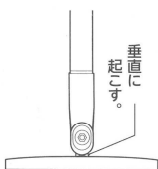

【横から見た図】

■モップの脱水方法

①脱水槽の凸部にジョイントヘッド裏面の凹部をはめこんでください。②伸縮パイプのロック部をゆるめます。

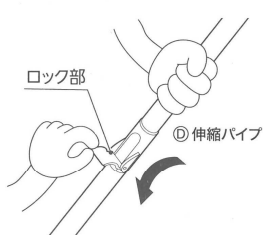
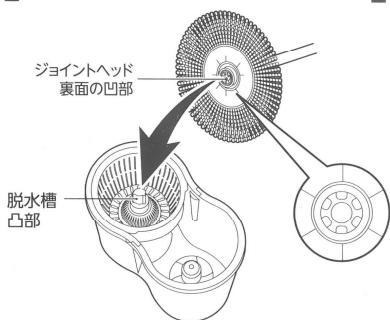

③両手でグリップをしっかりと握ります。④上下に動かして、モップを回転させて脱水します。

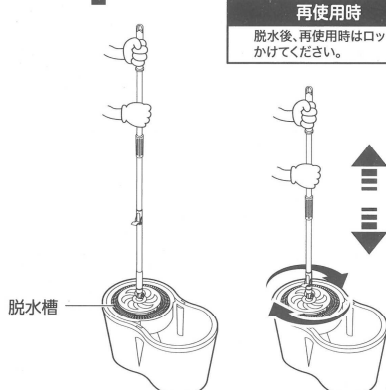
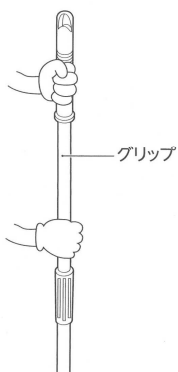

再使用时

脱水後、再使用时はロックを
かけてください。

⚠ 注意

モップが水を多く含んだ状態で勢よく回すと、水が飛び出すことがあります。最初の数回はゆっくりと回してください。

■モップの洗淨方法

①洗淨槽の凸部にジョイントヘッド裏面の凹部をはめこんでください。②伸縮パイプのロック部をゆるめます。

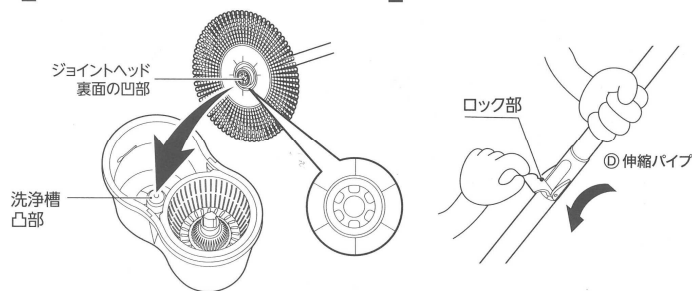

③両手でグリップ部をしっかりと握ります。④上下に動かして、モップを回転させて洗淨します。

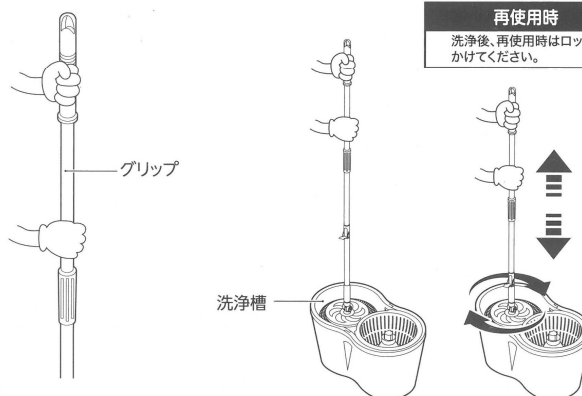

再使用时

洗淨後、再使用时はロックを
かけてください。

⚠ 注意

洗淨は水の抵抗があるため、脱水に比べて力が必要です。押し込む際に軽く体重を乗せるようにして押し込んでください。

■モップディスクの外し方

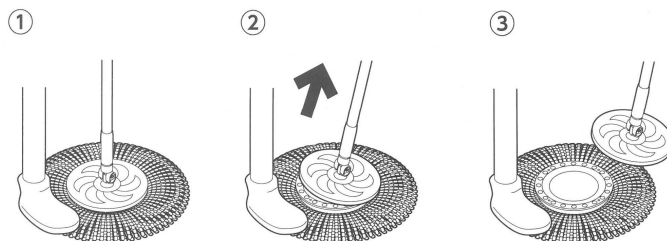

柄を垂直に立てた状態で、図のようにモップを足で押さえ、斜め方向に持ち上げて
ください。

■製品サイズ

バケツサイズ	幅 45.5×奥行 25.5×高さ 21.5cm
モップサイズ	柄の長さ 98~123cm
モップ部	直径 37cm
取っ手起立時	高さ 45cm
使用時最大積水量	5L
満水量	13.6ℓ

■材質

バケツ・モップディスク：ポリプロピレン モップ部：ナイロン
ジョイントヘッド・伸縮パイプ・グリップ：ステンレス・ポリプロピレン

販売元

コーナン商事株式会社
大阪府大阪市淀川区西宮原2丁目2番17号
MADE IN CHINA 23ta-avg